



EN

INTERFACE ADAPTER FOR iPod™

KCA-420i

FR

- OWNER'S MANUAL
Please read before using this equipment.
- MODE D'EMPLOI
Veuillez lire avant d'utiliser cet appareil.
- MANUAL DE OPERACIÓN
Léalo antes de utilizar este equipo.

ES



ALPINE ELECTRONICS MARKETING, INC.
1-1-8 Nishi Gotanda,
Shinagawa-ku,
Tokyo 141-0031, Japan
Phone 03-5496-8231

ALPINE ELECTRONICS OF AUSTRALIA PTY. LTD.
6-8 Fiveways Boulevard Keysborough,
Victoria 3173, Australia
Phone 03-9769-0000

ALPINE ELECTRONICS FRANCE S.A.R.L.
(RCS PONTOISE B 338 101 280)
98, Rue de la Belle Etoile, Z.I. Paris Nord II,
B.P. 50016, 95945 Roissy Charles de Gaulle
Cedex, France
Phone 01-48638989

ALPINE ELECTRONICS OF AMERICA, INC.
19145 Gramercy Place, Torrance,
California 90501, U.S.A.
Phone 1-800-ALPINE-1 (1-800-257-4631)

ALPINE ELECTRONICS GmbH
Frankfurter Ring 117,
80807 München, Germany
Phone 089-32 42 640

ALPINE ITALIA S.p.A.
Viale C. Colombo 8, 20090 Trezzano
Sul Naviglio (MI), Italy
Phone 02-484781

ALPINE ELECTRONICS OF CANADA, INC.
7300 Warden Ave., Suite 203, Markham,
Ontario L3R 9Z6, Canada
Phone 1-800-ALPINE-1 (1-800-257-4631)

ALPINE ELECTRONICS OF U.K. LTD.
Alpine House
Fletchamstead Highway, Coventry CV4 9TW,
U.K.
Phone 0870-33 33 763

ALPINE ELECTRONICS DE ESPAÑA, S.A.
Portal de Gamarra 36, Pabellón, 32
01013 Vitoria (Alava)-APDO 133, Spain
Phone 945-283588

Contents

Operating Instructions

WARNING

WARNING	2
CAUTION	2
PRECAUTIONS	3

Installation

Velcro fastener Mounting	3
Screw-down Mounting	3

Connections

1) Connect the iPod™ to the Ai-NET compatible Head Unit	4
2) Connect the iPod™ to the Ai-NET compatible Head Unit and CD Changer	4
3) Connect the iPod™ to the Ai-NET compatible Audio Visual Head Unit and Audio Processor	5

Operation

Turning Power On and Off	6
Recalling the iPod™ mode	6
Adjusting Volume	6
Listen to iPod™ Songs	7
Searching for a desired Song	7
Searching by Playlist	7
Searching by artist name	8
Searching by album name	9
Searching by song name	10
Quick Search	10
Random Play Shuffle (M.I.X.)	11

Repeat Play	11
Displaying the Text	12

Information

In Case of Difficulty	13
About the adapter-compatible iPod™	13
Specifications	13

LIMITED WARRANTY

Operating Instructions

WARNING

WARNING

This symbol means important instructions. Failure to heed them can result in serious injury or death.

DO NOT DISASSEMBLE OR ALTER.

Doing so may result in an accident, fire or electric shock.

KEEP SMALL OBJECTS SUCH AS BATTERIES OUT OF THE REACH OF CHILDREN.

Swallowing them may result in serious injury. If swallowed, consult a physician immediately.

USE ONLY IN CARS WITH A 12 VOLT NEGATIVE GROUND.

(Check with your dealer if you are not sure.) Failure to do so may result in fire, etc.

BEFORE WIRING, DISCONNECT THE CABLE FROM THE NEGATIVE BATTERY TERMINAL.

Failure to do so may result in electric shock or injury due to electrical shorts.

DO NOT SPLICE INTO ELECTRICAL CABLES.

Never cut away cable insulation to supply power to other equipment. Doing so will exceed the current carrying capacity of the wire and result in fire or electric shock.

DO NOT DAMAGE PIPE OR WIRING WHEN DRILLING HOLES.

When drilling holes in the chassis for installation, take precautions so as not to contact, damage or obstruct pipes, fuel lines, tanks or electrical wiring. Failure to take such precautions may result in fire.

DO NOT USE BOLTS OR NUTS IN THE BRAKE OR STEERING SYSTEMS TO MAKE GROUND CONNECTIONS.

Bolts or nuts used for the brake or steering systems (or any other safety-related system), or tanks should NEVER be used for installations or ground connections. Using such parts could disable control of the vehicle and cause fire etc.

DO NOT ALLOW CABLES TO BECOME ENTANGLED IN SURROUNDING OBJECTS.

Arrange wiring and cables in compliance with the manual to prevent obstructions when driving. Cables or wiring that obstruct or hang up on places such as the steering wheel, shift lever, brake pedals, etc. can be extremely hazardous.

USE THIS PRODUCT FOR MOBILE 12V APPLICATIONS.

Use for other than its designed application may result in fire, electric shock or other injury.

MAKE THE CORRECT CONNECTIONS.

Failure to make the proper connections may result in fire or product damage.

CAUTION

This symbol means important instructions. Failure to heed them can result in injury or material property damage.

USE SPECIFIED ACCESSORY PARTS AND INSTALL THEM SECURELY.

Be sure to use only the specified accessory parts. Use of other than designated parts may damage this unit internally or may not securely install the unit in place. This may cause parts to become loose resulting in hazards or product failure.

DO NOT INSTALL IN LOCATIONS WITH HIGH MOISTURE OR DUST.

Avoid installing the unit in locations with high incidence of moisture or dust. Moisture or dust that penetrates into this unit may result in product failure.

HAVE THE WIRING AND INSTALLATION DONE BY EXPERTS.

The wiring and installation of this unit requires special technical skill and experience. To ensure safety, always contact the dealer where you purchased this product to have the work done.

ARRANGE THE WIRING SO IT IS NOT CRIMPED OR PINCHED BY A SHARP METAL EDGE.

Route the cables and wiring away from moving parts (like the seat rails) or sharp or pointed edges. This will prevent crimping and damage to the wiring. If wiring passes through a hole in metal, use a rubber grommet to prevent the wire's insulation from being cut by the metal edge of the hole.

PRECAUTIONS

On handling the iPod™

The iPod has not been designed to withstand automotive temperature extremes. Therefore, you should not leave the iPod in a vehicle for extended periods. Leaving the iPod inside a vehicle on a moderately hot or very cold day may damage the iPod. For further details on the iPod's non-operating storage temperature, please consult your iPod's documentation.

CAUTION

- Alpine accepts no responsibility for lost data, etc., even if data, etc., is lost while using this product.
- Do not leave the iPod in a vehicle for a long time. Heat and humidity may damage the iPod and you may not be able to play it again.

Installation

Velcro fastener Mounting

1 Attach the Velcro fasteners.

Attach two Velcro fasteners to the mounting surface. The rough side should be facing the adapter.

2 Press the adapter onto the Velcro fastener in the mounting position.

Remove the backing to the adhesive on the Velcro strips. Press the adapter on the mounting location.

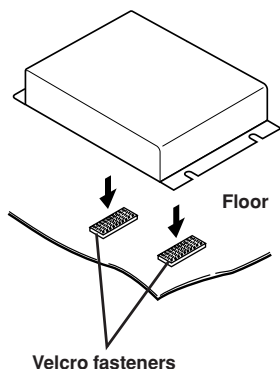

Screw-down Mounting

1 Using the adapter as a template, hold it in the mounting location and mark the holes to be drilled. Before drilling, make sure that there are no objects that could be damaged behind the mounting surface.

2 Drill holes and secure the adapter with the self-tapping screws (M4 x 14) supplied.

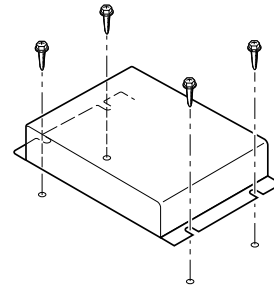

CAUTION

If the iPod connection cable is damaged due to improperly connecting the iPod, it may result in iPod failure.

Connections

When connecting the adapter, confirm the iPod software version. The adapter does not support software versions prior to iPod Update 2004-04-28. (see "About the adapter-compatible iPod™" on page 13).

1) Connect the iPod™ to the Ai-NET compatible Head Unit

iPod, iPod mini (Sold separately)

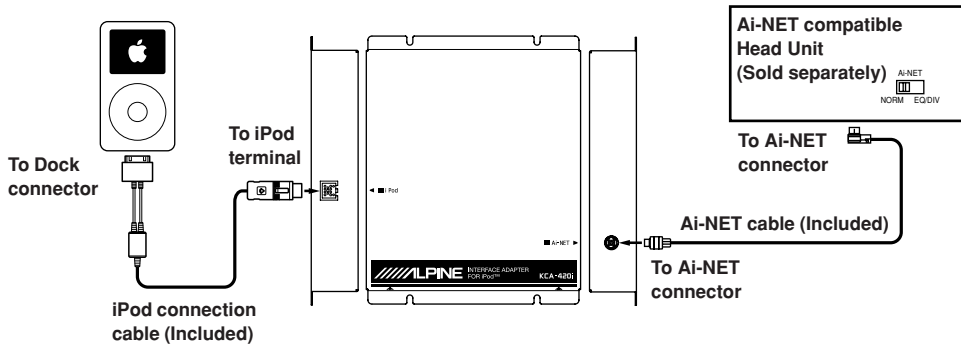

2) Connect the iPod™ to the Ai-NET compatible Head Unit and CD Changer

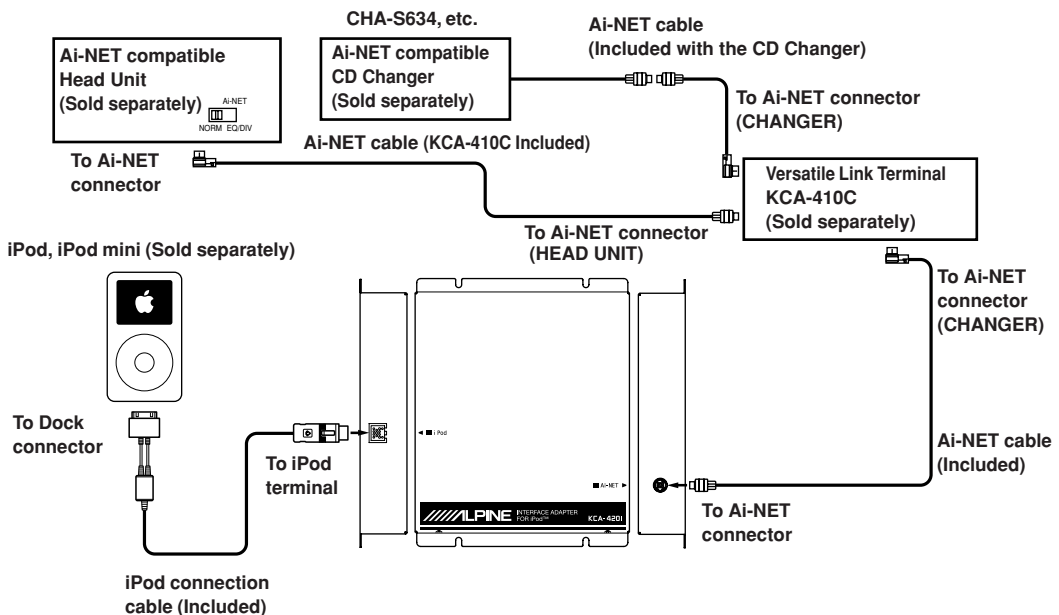

3) Connect the iPod™ to the Ai-NET compatible Audio Visual Head Unit and Audio Processor

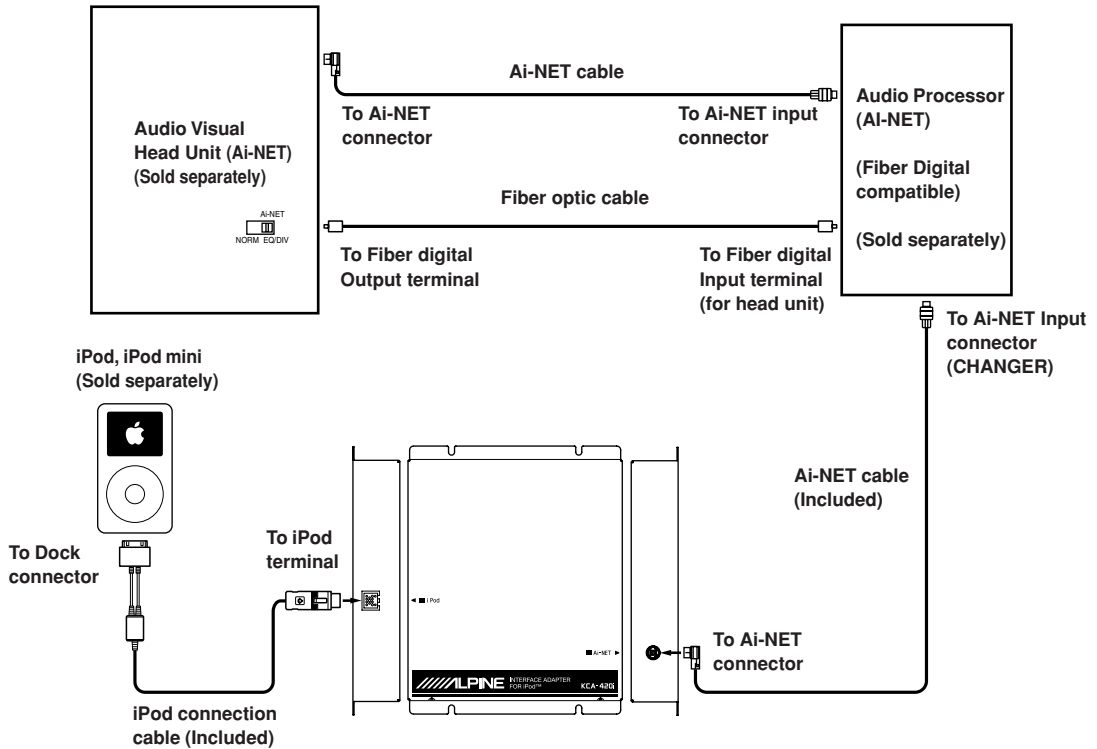

- While connected to the adapter, the iPod is charged as long as the vehicle's ignition key is turned to ACC or ON.
- "OK to disconnect" is shown in the iPod's display while it is connected to the adapter.
- For details, refer to the Owner's Manual of the connected devices.

Operation

By using this adapter, an iPod or iPod mini is controlled from an Alpine Ai-NET head unit. The following table shows which head units can be used for this purpose.

(Ai-NET compatible head unit sold as of January 2004)

CD Head Unit	CDA-9835	CD Head Unit	CDA-9825
	CDA-9833		CDA-9820XM
	CDA-9831	Audio/Visual Head Unit	IVA-D300
	CDA-9830		IVA-D901
	CDA-9827		CVA-1004
	CDA-9826		

For operation using an Alpine Ai-NET head unit sold as of January 2005, refer to the head unit's Owner's Manual.

All of the iPod's buttons are disabled when connected to this adapter. Perform the operation from the head unit.

Operation of the iPod from the Ai-NET head units shown in the table above, closely follows the MP3 compatible CD changer operation. For details, refer to the Owner's Manual of the head unit.

For each function, refer to the iPod's documentation.

Turning Power On and Off

1 The iPod power turns on as soon as it is connected to this adapter.

As soon as the iPod is connected, power is automatically turned on as long as the vehicle's ignition is ON or in ACC mode. The head unit's power does not have to be on.

The iPod's power can be turned OFF after removing the iPod from the adapter. When the iPod is left connected to the adapter, power is automatically turned off when the vehicle's ignition key is turned OFF. (The iPod is paused and goes into sleep mode about 2 minutes later.)

- While the iPod is connected to the adapter, the power cannot be turned on or off from the iPod.
- "OK to disconnect" is shown in the iPod's display while it is connected to the adapter.
- While connected to the adapter, the iPod is charged as long as the vehicle's ignition key is turned to ACC or ON.

Recalling the iPod™ mode

- The iPod mode is displayed in the same way as the CD changer mode.
- If using the iPod with a changer, the Versatile Link Terminal (KCA-410C) must be used. In this case, press **BAND** to select the changer mode applicable to the iPod.

Controlling from the CDA-9835/CDA-9833/ CDA-9831/CDA-9830/CDA-9827/CDA-9826/CDA- 9825/CDA-9820XM/CVA-1004 models

1 Press **SOURCE/POWER** or **SOURCE/PWR** to switch to the CD changer mode.

The iPod is controllable from the head unit in the CD changer mode.

Controlling from the IVA-D901 model

1 Press **SOURCE/POWER** to display the main menu.

2 Turn the **Rotary encoder** to select "CD CHG," then press the **Rotary encoder**.

The display changes to the CD changer mode screen, then the iPod can be controlled.

Controlling from the IVA-D300 model

1 Touch **[SRC]** on the main source screen.

The source selection screen is displayed.

2 Touch **[CD CHG]**.

The display changes to the CD changer mode screen, then the iPod can be controlled.

Adjusting Volume

1 Turn the **Rotary encoder** until the desired sound is obtained.

Listen to iPod™ Songs

1 Press **⏮** or **⏭** to select the desired song.

Return to the beginning of the current song:

Press **⏮**.

Fast backward:

Press and hold **⏮**.

Advance to the beginning of the next song:

Press **⏭**.

Fast forward:

Press and hold **⏭**.

2 To pause playback, press **⏸**.

Pressing **⏸** again will resume playback.

- With IVA-D300 connected, perform the operation by touching on the display.
- With IVA-D901 connected, press **1** (**⏮**), **3** (**⏭**) or **2** (**⏸**).
- If a song is playing on the iPod when it is connected to the adapter, it will continue playing after the connection.
- If there are more than 255 songs, they can be played back, but cannot be correctly displayed.

Searching for a desired Song

The folder/file search function of the head unit (disc search function for IVA-D300, title list display function for IVA-D901) has been modified to accommodate the iPod.

Folder search..... Search by Song

File search*..... Search by Playlist, Artist, Album

* By selecting Disc 1, 2 or 3 in CD changer mode, you can choose the method by which to search.

Disc 1 selection : Playlist search mode

Disc 2 selection : Artist search mode

Disc 3 selection : Album search mode

- The maximum number of playlists, artists and albums that can be searched by the file search is 511.
- The maximum number of songs that can be searched by the folder search is 255.
- When the IVA-D901 is connected, the maximum number of a playlist/artist/albums that can be searched by the file search function is 255. If there are more than 255, the top playlist/artist/albums (1) cannot be moved directly to the bottom (255), and vice versa; they can only be moved sequentially in either direction.
- When the CVA-1004 is connected, if there are more than 255 playlist/artist/albums in the iPod, they can be searched sequentially (1-511). Otherwise, the playlist/artist/albums jumps to 255.
- When Shuffle (M.I.X.) is on, the search function cannot be used.
- If there is only a single playlist/artist/album stored in the iPod, none of the search modes will function.
- If a playlist search is performed, the iPod's name is displayed.
- If a song is selected in the artist search mode, further searches are by albums of that artist. To return to a search for all songs, select the "iPod name" in the playlist search mode.

- It is recommended that playlists consist of no more than 255 songs. Also, if all songs in the iPod are associated with a playlist, access to each song is more efficient.
- When connected to the adapter, and search is first performed, be sure to begin the operation from step 1.

Searching by Playlist

**Controlling from the CDA-9835/CDA-9833/
CDA-9831/CDA-9830/CDA-9827/CDA-9826/CDA-
9825/CDA-9820XM models**

1 Press **1**.

The playlist search mode is selected.

2 Press **🔍** (**SEARCH**) to enter the file search mode.

The playlist name is displayed.

File search mode ↔ Folder search mode

3 Within 10 seconds, select a playlist by turning the Rotary encoder, then press the Rotary encoder.

The selected playlist will be played back repeatedly.

Controlling from the CVA-1004 model

1 Press **1**.

The playlist search mode is selected.

2 When the monitor is open, press and hold the Rotary encoder for at least 2 seconds during playback.

The unit switches to file/folder search mode, and the playlist/song name list is displayed.

3 Press and hold **⏸** for at least 2 seconds to select file search.

The playlist name is displayed.

4 Press **⏮** or **⏭** to select the desired playlist.

5 Press the Rotary encoder.

The selected playlist will be played back repeatedly.

Continued

Controlling from the IVA-D901 model

- 1 Press [7] (Page 1/3) twice.**
The Function Guide display changes.
- 2 Press [1] (DISC1).**
The playlist search mode is selected.
- 3 Press LIST/INPUT.**
The song list screen is displayed.
- 4 Press [6] (NEXT ►).**
The playlist name is displayed.
- 5 Turn the Rotary encoder to select desired playlist, then press the Rotary encoder.**
The selected playlist will be played back repeatedly.

Controlling from the IVA-D300 model

- 1 Touch [P1/3] on the function guide to change to [P3/3].**
The disc number is displayed.
- 2 Touch [DISC 1].**
The playlist search mode is selected.
- 3 Touch [P3/3] to change to [P1/3].**
The function guide changes.
- 4 Touch [☐] on the function guide.**
The song list screen is displayed.
- 5 Touch [➤➤] of any song.**
The playlist search mode is entered, then the playlist screen appears.
- 6 Touch [►] of the desired playlist name.**
The selected playlist will be played back repeatedly.

Searching by artist name

Controlling from the CDA-9835/CDA-9833/ CDA-9831/CDA-9830/CDA-9827/CDA-9826/CDA- 9825/CDA-9820XM models

- 1 Press 2.**
The artist search mode is selected.
- 2 Press [☐] (SEARCH) to enter the file search mode.**
The artist name is displayed.
File search mode ↔ Folder search mode.

- 3 Within 10 seconds, select an artist by turning the Rotary encoder, then press the Rotary encoder.**
All songs of the selected artist will be played back repeatedly.
The search mode will be automatically changed to the album search mode, and the disc number is displayed as 3.
- 4 To search for an album of a selected artist, repeat the operations in steps 2 and 3.**
All songs of the selected album will be played back repeatedly.
- 5 To search for song by a selected artist or album, change from the file search mode to folder search mode by pressing [☐] (SEARCH) again, and repeat the operation in step 3.**
The selected song will be played back repeatedly.

Controlling from the CVA-1004 model

- 1 Press 2.**
The artist search mode is selected.
- 2 When the monitor is open, press and hold the Rotary encoder for at least 2 seconds during playback.**
The unit switches to file/folder search mode, and the artist/song name list is displayed.
- 3 Press and hold ►/II for at least 2 seconds to select file search.**
The artist name is displayed.
- 4 Press ◀◀ or ▶▶ to select the desired artist.**
- 5 Press the Rotary encoder.**
All songs of the selected artist will be played back repeatedly.
The search mode will be automatically changed to the album search mode, and the disc number is displayed as 3.
- 6 To search for an album by the selected artist, repeat the operations in steps 2 through 5.**
All songs of the selected album will be played back repeatedly.
- 7 To search for a song in a selected artist or album, change to the folder search mode by the operations in steps 2 and 3. Select the desired song by the operations in steps 4 and 5.**
The selected song will be played back repeatedly.

Controlling from the IVA-D901 model

- 1 Press [7] (Page 1/3) twice.**
The Function Guide display changes.
- 2 Press [2] (DISC2).**
The artist search mode is selected.
- 3 Press LIST/INPUT.**
The song list screen is displayed.
- 4 Press [6] (NEXT ►).**
The artist name is displayed.
- 5 Turn the Rotary encoder to select desired artist, then press the Rotary encoder.**
All songs of the selected artist will be played back repeatedly.
The search mode will be automatically changed to the album search mode, and the disc number is displayed as 3.
- 6 To search for an album of a selected artist, repeat the operations in steps 3 through 5.**
The song of the selected album will be played back.

Controlling from the IVA-D300 model

- 1 Touch [P1/3] on the function guide to change to [P3/3].**
The disc number is displayed.
- 2 Touch [DISC 2].**
The artist search mode is selected.
- 3 Touch [P3/3] to change to [P1/3].**
The function guide changes.
- 4 Touch [□] on the function guide.**
The list screen of the song is displayed.
- 5 Touch [≫] of any song.**
The artist search mode is entered, then the artist list screen is displayed.
- 6 Touch [►] of the desired artist name.**
All songs of the selected artist will be played back repeatedly.
The search mode will be automatically changed to the album search mode, and the disc number is displayed as 3.
- 7 To select successive albums, repeat the operations in steps 4 through 6.**
The songs in the selected album will be played back repeatedly.

Searching by album name

Controlling from the CDA-9835/CDA-9833/ CDA-9831/CDA-9830/CDA-9827/CDA-9826/CDA- 9825/CDA-9820XM models

- 1 Press 3.**
The album search mode is selected.
- 2 Press [□] (SEARCH) to enter the file search mode.**
The album name is displayed.
File search mode ↔ Folder search mode
- 3 Within 10 seconds, select an album by turning the Rotary encoder, then press the Rotary encoder.**
All songs of the selected album will be played back repeatedly.
- 4 To search for a song in a selected album, change to the folder search mode by pressing [□] (SEARCH), and repeat the operation in step 3.**
The songs in the selected album will be played back repeatedly.

Controlling from the CVA-1004 model

- 1 Press 3.**
The album search mode is selected.
- 2 When the monitor is open, press and hold the Rotary encoder for at least 2 seconds during playback.**
The unit switches to file/folder search mode, and the album/song name list is displayed.
- 3 Press and hold ►/II for at least 2 seconds to select file search.**
The album name is displayed.
- 4 Press ◀◀ or ▶▶ to select the desired album.**
- 5 Press the Rotary encoder.**
All songs of the selected album will be played back repeatedly.
- 6 To search for a song in a selected album, change to the folder search mode by the operations in steps 2 and 3. Select the desired song by the operations in steps 4 and 5.**
The songs in the selected album will be played back repeatedly.

Continued

Controlling from the IVA-D901 model

- 1 Press **[7] (Page 1/3)** twice.
The Function Guide display changes.
- 2 Press **[3] (DISC3)**.
The album search mode is selected.
- 3 Press **LIST/INPUT**.
The song list screen is displayed.
- 4 Press **[6] (NEXT ►)**.
The album name is displayed.
- 5 Turn the **Rotary encoder** to select desired album, then press the **Rotary encoder**.
All songs of the selected album will be played back repeatedly.

Controlling from the IVA-D300 model

- 1 Touch **[P1/3]** on the function guide to change to **[P3/3]**.
The disc number is displayed.
- 2 Touch **[DISC 3]**.
The album search mode is selected.
- 3 Touch **[P3/3]** to change **[P1/3]**.
The function guide changes.
- 4 Touch **[☐]** on the function guide.
The list screen of the song is displayed.
- 5 Touch **[>>]** of any song.
The album search mode is entered, then the album list screen is displayed.
- 6 Touch **[►]** of the desired album name.
All songs of the selected album will be played back repeatedly.

Searching by song name

If a song is selected using the playlist/artist/album search mode, new song searches will only display songs from the current playlist/artist/album. To search all songs in the iPod, select the “iPod name” in the playlist search mode, and then perform the search.

- When the IVA-D901/IVA-D300 models are connected, a search cannot be performed by the song name.
- If the “iPod’s name” contains characters not supported by the head unit’s display, “NO SUPPORT” or “NO SUPRT” may be displayed for the “iPod’s name.”

Controlling from the CDA-9835/CDA-9833/ CDA-9831/CDA-9830/CDA-9827/CDA-9826/CDA- 9825/CDA-9820XM models

- 1 Enter the folder search mode by pressing **[☐] (SEARCH)**.
The song name is displayed.
File search mode ↔ Folder search mode
- 2 Within 10 seconds, select the song name by turning the **Rotary encoder**, then press the **Rotary encoder**.
The selected song will be played back.

Controlling from the CVA-1004 model

- 1 When the monitor is open, press and hold the **Rotary encoder** for at least 2 seconds during playback.
The unit switches to file/folder search mode.
- 2 Press and hold **►/II** for at least 2 seconds to select folder search.
The song name is displayed.
- 3 Press **◀◀** or **▶▶** to select the desired song name.
- 4 Press the **Rotary encoder**.
The selected song will be played back.

Quick Search

You can search for songs.

- If there are more than 255 songs, they can be played back, but cannot be correctly displayed.
- When the IVA-D300/IVA-D901/CVA-1004 models are connected, the quick search function cannot be used.
- The Quick search in the iPod mode takes more time than the normal Quick search.

Controlling from the CDA-9835/CDA-9833/ CDA-9831/CDA-9830/CDA-9827/CDA-9826/CDA- 9825/CDA-9820XM models

- 1 Press and hold **SEARCH (SEARCH/QS) [☐]** for at least 2 seconds to activate Quick Search mode.
- 2 Turn the **Rotary encoder** within 10 seconds to select a desired song.
The selected song is played back immediately.

Random Play Shuffle (M.I.X.)

The Shuffle function of the iPod is displayed as M.I.X. on the head unit.

Shuffle Albums:

Select an album randomly in the iPod, and plays back the songs of the album in sequential order. If a song has been selected in the playlist/artist search mode before selecting Shuffle Album, only the albums within the playlist/artist are selected randomly. The songs of the album are played back sequentially.

Shuffle Songs:

All songs in the iPod are played back in random sequence. If a song has been selected in the playlist/artist search mode before selecting Shuffle song, only the songs of the playlist/artist/album are played back randomly.

- For details of the search mode, refer to “Searching for a desired Song” (page 7).
- If a song is selected in the album search mode before selecting Shuffle (M.I.X.), the songs will not play back randomly even when Shuffle album is selected.
- If there is no album in the playlist, Shuffle (M.I.X.) will not function even when Shuffle album is selected.
- *When connected to the adapter, the Shuffle function of the iPod is canceled and set to OFF.*
- *When using the IVA-D300 model, the Shuffle (M.I.X.) function cannot be used.*

Controlling from the CDA-9835/CDA-9833/CDA-9831/CDA-9830/CDA-9827/CDA-9826/CDA-9825/CDA-9820XM models.

1 Press F or F/SETUP.

The FUNC indicator lights.

- *When CDA-9835 is connected, the M.I.X./REPEAT/SCAN function guide is displayed.*
- *When CDA-9827/CDA-9826/CDA-9825/CDA-9820XM is connected, press F/SETUP. The underlined portion of the “FUNC” indicator lights.*

2 Press 5 (🔀) within 5 seconds.

The songs will be played back in random sequence.

🔀 M.I.X. or 📁 M.I.X.	→	🎵 M.I.X.	→	(off)
(Shuffle Albums)		(Shuffle Songs)		

3 To cancel M.I.X. play, select (off) with the above procedure.

Controlling from the CVA-1004 model

1 Press FUNC.

The FUNC indicator lights.

2 Within 5 seconds, press 4 (🔀) in the play or pause mode.

The songs will be played back in random sequence.

M.I.X. → (off) → M.I.X.
(Shuffle Songs) (Shuffle Songs)

3 To cancel M.I.X. play, select (off) with the above procedure.

- *ALL M.I.X. (Shuffle Albums) cannot be selected.*

Controlling from the IVA-D901 model

1 Press 5 (M.I.X.) in the play or pause mode.

The files will be played back in a random sequence.

M.I.X. → (off) → M.I.X.
(Shuffle Songs) (Shuffle Songs)

2 To cancel M.I.X. play, press 5 (M.I.X.) again.

- *M.I.X. FLDR (Shuffle Albums) cannot be selected.*

Repeat Play

Only Repeat One is available for the iPod.

Repeat One: A single song is repeatedly played back.

- *During repeat playback, no other songs are selectable by pressing or touching ⏮ or ⏭.*
- *When connected to the adapter, the repeat function of the iPod is canceled, and changed to Repeat All.*

Controlling from the CDA-9835/CDA-9833/CDA-9831/CDA-9830/CDA-9827/CDA-9826/CDA-9825/CDA-9820XM models

1 Press F or F/SETUP.

The FUNC indicator lights.

- *When CDA-9835 is connected, the M.I.X./REPEAT/SCAN function guide is displayed.*
- *When CDA-9827/CDA-9826/CDA-9825/CDA-9820XM is connected, press F/SETUP. The underlined portion of the “FUNC” indicator lights.*

2 Press 4 (🔁) within 5 seconds.

The file will be played repeatedly.

RPT → (off) → RPT
(Repeat One) (Repeat One)

3 To cancel repeat play, select (off) with the above procedure.

Continued

Controlling from the CVA-1004 model

- 1 Press FUNC.**
The FUNC indicator lights.
- 2 Press 5 (↺) within 5 seconds.**
The songs will be played back repeatedly.
REPEAT → (off) → REPEAT
(Repeat One) (Repeat One)
- 3 To cancel repeat play, select (off) with the above procedure.**

Controlling from the IVA-D901 model

- 1 Press 4 (REPEAT) to play back repeatedly the song being played.**
The song will be played repeatedly.
REPEAT → (off) → REPEAT
(Repeat One) (Repeat One)
- 2 Press 4 (REPEAT) again and select (off) to deactivate the repeat play.**

Controlling from the IVA-D300 model

- 1 Touch [P1/3] on the function guide to change to [P2/3].**
The function guide changes.
- 2 Touch [↺] and select the desired Repeat play.**
The song will be played repeatedly.
RPT → (off) → RPT
- 3 Touch [↺] again and select (off) to deactivate Repeat play.**

Displaying the Text

You can display the playlist name, or the tag information of a song in the iPod.

The type of characters (number/letter, etc.) and the display order differs depending on the head unit. Refer to “Displaying the Title/Text” of the head unit’s Owner’s Manual.

The iPod data is displayed in the same way as MP3 data, with some minor differences.

Head Unit and iPod display indications (only the differences are displayed)

Head Unit	iPod
Folder No.	File No.*
File No.	(1) Fixed display
Folder Name	“----” fixed display
File Name	“iPod” fixed display
Frame	Not displayed**

* The maximum file number that can be displayed is 255. Any file beyond 255 is still displayed as 255.

** Though the numeric value displayed differs from the actual sampling or bit rate (depending on head unit), this is not a malfunction.

- Only alphanumeric characters (ASCII) can be displayed.
- When the artist name, album name, or song name is set on iTunes, and the amount of characters is increased, songs may not be played back when connected to the unit. Therefore, a maximum of 250 characters is recommended. The maximum number of characters for the head unit is 64 (64 byte).
- After setting the ignition to ACC, ON or OFF, or reconnecting the iPod to the adapter, when the first song is played back, the artist name, album name or song name may not be correctly displayed.
- Some characters may not be correctly displayed.
- “NO SUPPORT” or “NO SUPRT” is displayed when text information is not compatible with the adapter. (The display differs depending on the head unit.)

Controlling from the CDA-9835/CDA-9833/ CDA-9831/CDA-9830/CDA-9827/CDA-9826/CDA- 9825/CDA-9820XM/CVA-1004 models

- 1 Press TITLE (⊖) or DISP/TITLE (⊕).**
The playlist name or the tag information is displayed.

Information

In Case of Difficulty

iPod™

When reconnecting the iPod to the adapter, “DISC CHECK (DISC CHK)” remains displayed on the head unit, and playback does not start. (The display differs depending on the head unit.)

- Disconnect the iPod from the adapter (the iPod is reset). When the adapter is reconnected, confirmation appears in the display. For details on the iPod reset, refer to the iPod’s documentation.

Charging does not occur although the iPod is connected to the adapter.

- If the iPod’s battery remains too low, it cannot be charged even when connected to the adapter.
 - Refer to iPod’s documentation, and charge the battery.
- Charging from the adapter does not occur although the battery is in the iPod.
 - Consult your nearest Alpine dealer.

Indication for iPod Mode

The display may differ on head units sold as of January 2005. Refer to the Owner’s Manual specific to the head unit.

NO MAGZN

NO MAGZINE

NO MAGAZINE

(The indication differs depending on the head unit.)

- The iPod is not connected.
 - Make sure the iPod is correctly connected (refer to “Connections”).
Make sure the cable is not bent excessively.
- The iPod’s battery remains low.
 - Refer to the iPod’s documentation and charge the battery.

NO DISC

- There are no songs in the iPod.
 - Download songs to the iPod and connect to the adapter.

NO SUPRT

NO SUPPORT

(The display differs depending on the head unit.)

- Text information that is not compatible with the adapter has been input.
 - Play back a song whose input text information is compatible with the adapter.

ERROR01

ERROR 01

ERROR-01

(The indication differs depending on the head unit.)

- Communication error
 - Turn the ignition key off, and then set to ACC or ON again.
 - Check the display by reconnecting between the iPod and the adapter, using the iPod cable.

ERROR02

ERROR 02

ERROR-02

(The indication differs depending on the head unit.)

- Caused by the iPod Software Version not being compatible with the adapter.
 - Refer to “About the adapter-compatible iPod™” (this page), and update the iPod Software Version to be compatible with the adapter.

About the adapter-compatible iPod™

An iPod with a touchwheel or scrollwheel is not compatible with the dock connector, and therefore cannot be connected to the adapter.

The adapter does not support software versions prior to iPod Update 2004-04-28.

For supported versions, consult your nearest ALPINE dealer.

- For details on “iPod Software,” refer to iPod’s documentation.

Specifications

External dimensions

Wide	99.2 mm (3-15/16")
Height	35 mm (1-3/8")
Depth	140 mm (5-1/2")
Weight	0.35 kg (12 oz)

Apple, the Apple logo and iPod are trademarks of Apple Computer, Inc., registered in the U.S. and other countries.

LIMITED WARRANTY

ALPINE ELECTRONICS OF AMERICA, INC. AND ALPINE OF CANADA INC. ("Alpine"), are dedicated to quality craftsmanship and are pleased to offer this Warranty. We suggest that you read it thoroughly. Should you have any questions, please contact your Dealer or Alpine at one of the telephone numbers listed below.

●PRODUCTS COVERED:

This Warranty covers Car Audio/Visual Products and Related Accessories ("the product"). Products purchased in the Canada are covered only in the Canada. Products purchased in the U.S.A. are covered only in the U.S.A.

●LENGTH OF WARRANTY:

This Warranty is in effect for one year from the date of the first consumer purchase.

●LIFETIME TAPE HEAD WARRANTY:

All Alpine Car Audio analog tape heads excluding Video tape heads are warranted for life against manufacturing defects causing failure.

●WHO IS COVERED:

This Warranty only covers the original purchaser of the product, who must reside in the United States, Puerto Rico or Canada.

●WHAT IS COVERED:

This Warranty covers defects in materials or workmanship (parts and labor) in the product.

●WHAT IS NOT COVERED:

This Warranty does not cover the following:

- ① Damage occurring during shipment of the product to Alpine for repair (claims must be presented to the carrier).
- ② Damage caused by accident, abuse, negligence, misuse, improper connections, improper operation or failure to follow instructions contained in the Owner's manual.
- ③ Damage caused by act of God, including without limitation, earthquake, fire, flood, storms or other acts of nature.
- ④ Any cost or expense related to the removal or reinstallation of the product.
- ⑤ Service performed by an unauthorized person, company or association.
- ⑥ Any product which has the serial number defaced, altered or removed.
- ⑦ Any product which has been adjusted, altered or modified without Alpine's consent.
- ⑧ Any product not distributed by Alpine within the United States, Puerto Rico or Canada.
- ⑨ Any product not purchased from an Authorized Alpine Dealer.
- ⑩ Any product that has been determined to contain an excessive amount of dust or dirt and any product that contains other contaminants including liquid or foreign objects.

●HOW TO OBTAIN WARRANTY SERVICE:

- ① You are responsible for delivery of the product to an Authorized Alpine Service Center or Alpine for repair and for payment of any initial shipping charges. Alpine will, at its option, repair or replace the product with a new or reconditioned product without charge. If the repairs are covered by the warranty, and if the product was shipped to an Authorized Alpine Service Center or Alpine, Alpine will pay the return shipping charges.

- ② You should provide a detailed description of the problem(s) for which service is required.
- ③ You must supply proof of your purchase of the product.
- ④ You must package the product securely to avoid damage during shipment.

●HOW WE LIMIT IMPLIED WARRANTIES:

ANY IMPLIED WARRANTIES INCLUDING FITNESS FOR USE AND MERCHANTABILITY ARE LIMITED IN DURATION TO THE PERIOD OF THE EXPRESS WARRANTY SET FORTH ABOVE AND NO PERSON IS AUTHORIZED TO ASSUME FOR ALPINE ANY OTHER LIABILITY IN CONNECTION WITH THE SALE OF THE PRODUCT.

●HOW WE EXCLUDE CERTAIN DAMAGES:

ALPINE EXPRESSLY DISCLAIMS LIABILITY FOR INCIDENTAL AND CONSEQUENTIAL DAMAGES CAUSED BY THE PRODUCT. THE TERM "INCIDENTAL DAMAGES" REFERS TO EXPENSES OF TRANSPORTING THE PRODUCT TO THE ALPINE SERVICE CENTER, LOSS OF THE ORIGINAL PURCHASER'S TIME, LOSS OF THE USE OF THE PRODUCT, BUS FARES, CAR RENTALS OR OTHERS COSTS RELATING TO THE CARE AND CUSTODY OF THE PRODUCT. THE TERM "CONSEQUENTIAL DAMAGES" REFERS TO THE COST OF REPAIRING OR REPLACING OTHER PROPERTY WHICH IS DAMAGED WHEN THIS PRODUCT DOES NOT WORK PROPERLY. THE REMEDIES PROVIDED UNDER THIS WARRANTY ARE EXCLUSIVE AND IN LIEU OF ALL OTHERS.

●HOW STATE/PROVINCIAL LAW RELATES TO THE WARRANTY:

This Warranty gives you specific legal rights, and you may also have other rights which vary from state to state and province to province. In addition, some states/provinces do not allow limitations on how long an implied warranty lasts, and some do not allow the exclusion or limitation of incidental or consequential damages. Accordingly, limitations as to these matters contained herein may not apply to you.

●IN CANADA ONLY:

This Warranty is not valid unless your Alpine car audio product has been installed in your vehicle by an Authorized Installation Center, and this warranty stamped upon installation by the installation center.

●HOW TO CONTACT CUSTOMER SERVICE:

Should the product require service, please call the following number for your nearest Authorized Alpine Service Center.

U.S.A.	1-800-ALPINE-1 (1-800-257-4631)
CANADA	1-800-ALPINE-1 (1-800-257-4631)

Índice

Manual de instrucciones

ADVERTENCIA

ADVERTENCIA	2
PRUDENCIA	2
PRECAUCIONES	3

Instalación

Montaje con cintas de Velcro	3
Montaje de los tornillos	3

Conexiones

- 1) Conecte el reproductor iPod™ con la unidad principal compatible con Ai-NET 4
- 2) Conecte el reproductor iPod™ con la unidad principal y el cambiador de CD compatibles con Ai-NET 4
- 3) Conecte el reproductor iPod™ a la unidad audiovisual principal compatible con Ai-NET y al procesador de audio 5

Funcionamiento

Encendido y apagado	6
Recuperación del modo de iPod™	6
Ajuste del volumen	6
Cómo escuchar canciones desde el reproductor iPod™	7
Búsqueda de la canción deseada	7
Búsqueda desde una lista de reproducción	7
Búsqueda por nombre de artista	8
Búsqueda por nombre de álbum	9
Búsqueda por nombre de canción	10

Búsqueda rápida	10
Reproducción aleatoria (M.I.X.)	11
Modo de repetición	11
Visualización de texto	12

Información

En caso de dificultad	13
Acerca del reproductor iPod™ compatible con el adaptador	13
Especificaciones	13

Manual de instrucciones

ADVERTENCIA

ADVERTENCIA

Este símbolo indica que las instrucciones son importantes. De no tenerse en cuenta, podría ocasionarse heridas graves o muerte.

NO DESMONTE NI ALTERE LA UNIDAD.

Si lo hace, podrá ocasionar un accidente, un incendio o una descarga eléctrica.

MANTENGA LOS OBJETOS PEQUEÑOS, COMO LAS PILAS, FUERA DEL ALCANCE DE LOS NIÑOS.

La ingestión de estos objetos puede provocar lesiones graves. Si esto ocurre, consulte con un médico inmediatamente.

UTILICE LA UNIDAD SOLAMENTE EN VEHÍCULOS QUE TENGAN 12 VOLTIOS CON NEGATIVO A MASA.

(Consulte a su distribuidor en caso de duda.) De no ser así, podría ocasionar un incendio, etc.

ANTES DE EFECTUAR EL CABLEADO, DESCONECTE EL CABLE DEL TERMINAL NEGATIVO DE LA BATERÍA.

De no hacerlo así, podría ocasionar una descarga eléctrica o heridas debido a cortocircuitos eléctricos.

NO EMPALME CABLES ELÉCTRICOS.

Nunca corte el aislamiento de un cable para suministrar energía a otro equipo. Esto hace que la capacidad portadora del cable se supere y puede ser la causa de incendios o descargas eléctricas.

EVITE DAÑAR LOS TUBOS Y EL CABLEADO CUANDO TALADRE AGUJEROS.

Si taladra agujeros en el chasis durante la instalación, tome las precauciones necesarias para no rozar, dañar u obstruir los tubos, las tuberías de combustible, los depósitos o el cableado eléctrico. De lo contrario, podría provocar un incendio.

NO UTILICE TUERCAS O PERNOS EN EL SISTEMA DE FRENOS O DE DIRECCIÓN PARA REALIZAR LAS CONEXIONES A MASA.

Los pernos o tuercas empleados en los sistemas de freno o de dirección (o en cualquier otro sistema relacionado con la seguridad del vehículo), o los depósitos, NUNCA deben utilizarse para instalaciones de cableado o conexión a masa. Si utiliza tales partes podrá incapacitar el control del vehículo y provocar un incendio, etc.

IMPIDA QUE LOS CABLES SE ENREDEN CON LOS OBJETOS SITUADOS ALREDEDOR.

Disponga la instalación eléctrica y los cables conforme a lo descrito en el manual para evitar obstáculos durante la conducción. Los cables que obstaculizan la conducción o que cuelgan de partes del vehículo como el volante de dirección, la palanca de cambios, los pedales de freno, etc., se consideran extremadamente peligrosos.

UTILICE ESTE PRODUCTO CON APLICACIONES MÓVILES DE 12 V.

Si se emplea para otra aplicación distinta de la prevista, podría producirse un incendio, una descarga eléctrica u otras lesiones.

REALICE LAS CONEXIONES CORRECTAMENTE.

Una conexión incorrecta puede producir un incendio o dañar el equipo.damage.

PRUDENCIA

Este símbolo indica que las instrucciones son importantes. De no tenerse en cuenta, podría ocasionarse heridas graves o daños materiales.

UTILICE LOS ACCESORIOS ESPECIFICADOS E INSTÁLELOS CORRECTAMENTE.

Asegúrese de utilizar los accesorios especificados solamente. La utilización de otras piezas no designadas puede ser la causa de daños en el interior de la unidad o de una instalación incorrecta. Las piezas pueden aflojarse, lo que, además de ser peligroso, puede provocar averías.

NO INSTALE LA UNIDAD EN LUGARES MUY HÚMEDOS O LLENOS DE POLVO.

Evite instalar la unidad en lugares con altos índices de humedad o polvo. Si entra polvo o humedad, el equipo puede averiarse.

CONFÍE EL CABLEADO Y LA INSTALACIÓN A PROFESIONALES.

El cableado y la instalación de este equipo requieren una competencia y experiencia técnica confirmada. Para garantizar la seguridad, póngase siempre en contacto con el distribuidor al que ha comprado el equipo para confiarle estas tareas.

DISPONGA EL CABLEADO DE FORMA QUE LOS CABLES NO SE DOBLEN, NO SE CONTRAIGAN NI ROCEN UN BORDE METÁLICO AFILADO.

Aleje los cables y el cableado de piezas móviles (como los raíles de los asientos) o de bordes puntiagudos o afilados. De esta forma evitará dobleces y daños en el cableado. Si los cables se introducen por un orificio de metal, utilice una arandela de goma para evitar que el borde metálico del orificio corte el aislamiento del cable.

PRECAUCIONES

Acerca de la utilización del reproductor iPod™

El reproductor iPod no está diseñado para soportar las temperaturas extremas que puede alcanzar un vehículo. Por lo tanto, no debe dejar el reproductor iPod dentro de un vehículo durante períodos prolongados. Si deja el reproductor iPod dentro de un vehículo en días calurosos o muy fríos, éste podría resultar dañado. Para obtener más información acerca de la temperatura de almacenamiento del reproductor iPod mientras no está en funcionamiento, consulte la documentación del producto.

PRUDENCIA

- Alpine no acepta ninguna responsabilidad por datos perdidos, etc., aunque estos datos, etc., se hayan perdido durante el uso de este producto.
- No deje el reproductor iPod en un vehículo durante un período prolongado. El calor y la humedad pueden dañar el reproductor iPod y es posible que no pudiera volver a utilizarse.

Instalación

Montaje con cintas de Velcro

1 Coloque las cintas de Velcro.

Coloque dos cintas de Velcro en la superficie de montaje. El lado áspero debe mirar hacia el adaptador.

2 Presione el adaptador contra la cinta de Velcro en su posición de montaje.

Quite el protector del adhesivo de las cintas de Velcro. Presione el adaptador hasta dejarla en su posición de montaje.

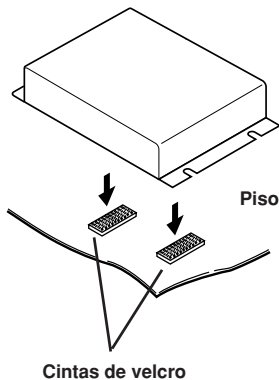

Montaje de los tornillos

1 Utilice el adaptador como plantilla, sujétela en su ubicación de montaje y marque los orificios que deban perforarse. Antes de perforar, asegúrese de que no hay objetos que puedan dañarse detrás de la superficie de montaje.

2 Perfore los orificios y asegure el adaptador con los tornillos autoenroscables (M4 x 14) suministrados.

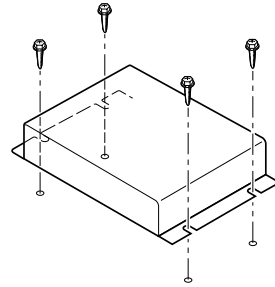

PRUDENCIA

Si el cable de iPod resulta dañado a causa de una conexión incorrecta, puede producirse un fallo en el reproductor.

Conexiones

Al conectar el adaptador, compruebe cuál es la versión del software del reproductor iPod . El adaptador no admite versiones de software anteriores a iPod "Update 2004-04-28". (consulte "Acerca del reproductor iPod™ compatible con el adaptador" en la página 13).

1) Conecte el reproductor iPod™ con la unidad principal compatible con Ai-NET

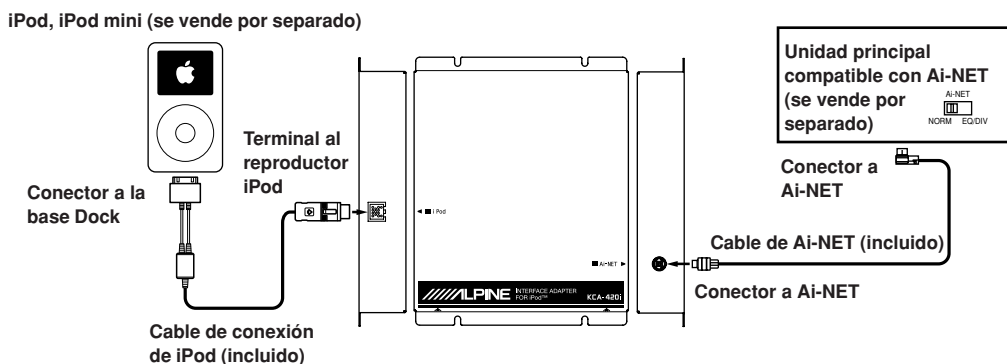

2) Conecte el reproductor iPod™ con la unidad principal y el cambiador de CD compatibles con Ai-NET

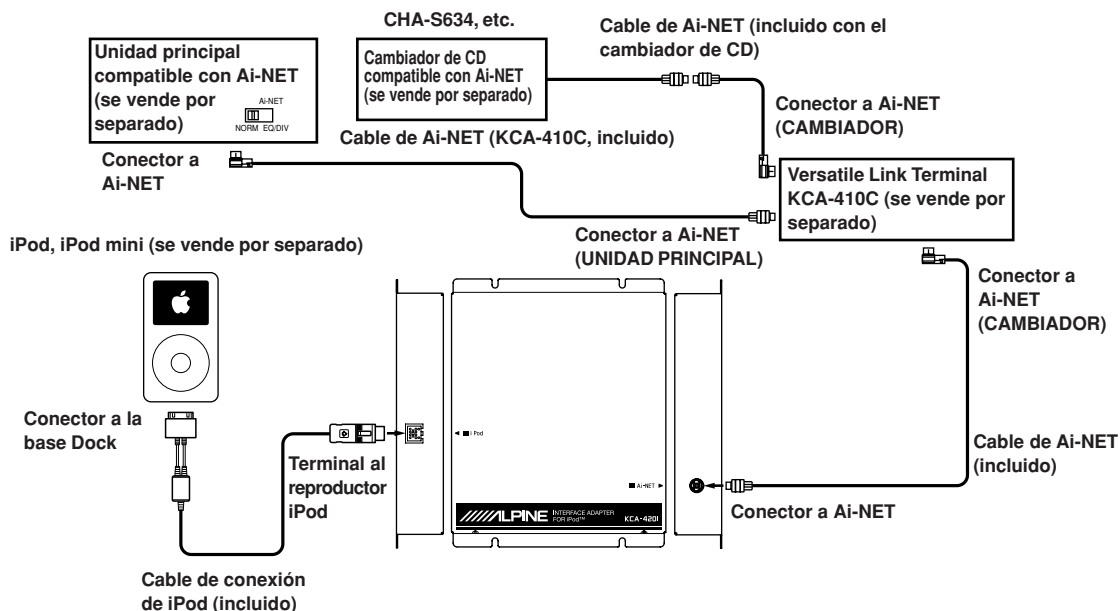

3) Conecte el reproductor iPod™ a la unidad audiovisual principal compatible con Ai-NET y al procesador de audio

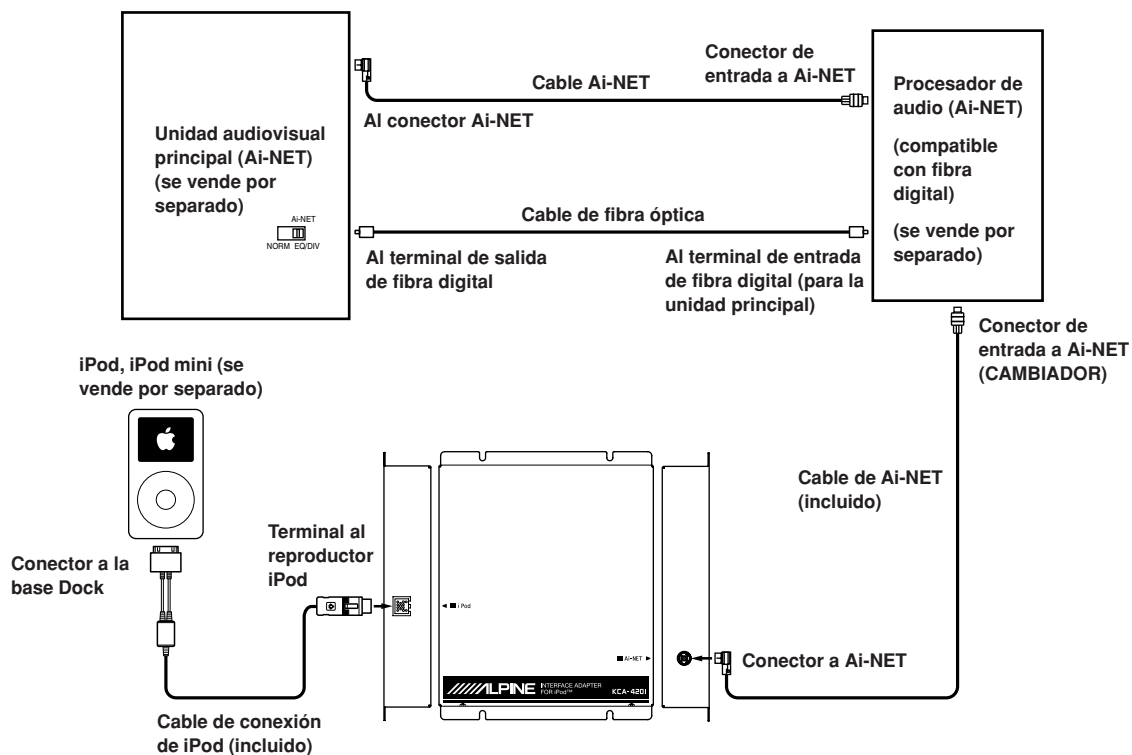

- Al conectar el reproductor iPod al adaptador, éste se cargará mientras la llave de contacto del vehículo esté en la posición ACC u ON.
- La pantalla del reproductor iPod muestra el mensaje "OK to disconnect" cuando el reproductor está conectado al adaptador.
- Para obtener más información, consulte el Manual de Operación de los dispositivos conectados.

Funcionamiento

La utilización de este adaptador permite controlar un reproductor iPod o iPod mini desde una unidad principal Ai-NET de Alpine. La siguiente tabla muestra qué unidades principales se pueden usar para este propósito.

(Unidad principal compatible con Ai-NET vendida después de enero 2004)

Unidad principal de CD (disco compacto)	CDA-9835	Unidad principal de CD (disco compacto)	CDA-9825
	CDA-9833		CDA-9820XM
	CDA-9831	Unidad principal de audio/vídeo	IVA-D300
	CDA-9830		IVA-D901
	CDA-9827		CVA-1004
CDA-9826			

Para utilizar el reproductor con una unidad principal Ai-NET de Alpine comprada después de enero 2005, consulte el Manual de Operación de la unidad principal.

Todos los botones del reproductor iPod se desactivan cuando se conecta a este adaptador. Realice la operación desde la unidad principal.

El funcionamiento del reproductor iPod con las unidades principales Ai-NET que se muestran en la tabla anterior es muy parecido al funcionamiento del cambiador de discos compactos compatible con MP3.

Para obtener más información, consulte el Manual de Operación de la unidad principal.

Para cada función, consulte la documentación del reproductor iPod.

Encendido y apagado

1 La alimentación del reproductor iPod se enciende inmediatamente después de conectarlo a este adaptador.

Tras conectar el reproductor iPod, la alimentación se enciende automáticamente mientras el contacto del vehículo se mantiene en ON o en modo ACC. No es necesario que la alimentación de la unidad principal esté encendida.

La alimentación de reproductor iPod se puede desconectar tras desconectarlo del adaptador. Si el reproductor iPod se deja conectado al adaptador, la alimentación se apaga automáticamente al apagar el contacto del vehículo. (El reproductor entra en modo de pausa y, una vez transcurridos unos dos minutos, pasa a modo de espera.)

- No se puede encender ni apagar la alimentación del reproductor iPod mientras está conectado al adaptador.
- La pantalla del reproductor iPod muestra el mensaje "OK to disconnect" cuando el reproductor está conectado al adaptador.
- Al conectar el reproductor iPod al adaptador, éste se cargará mientras la llave de contacto del vehículo esté en la posición ACC u ON.

Recuperación del modo de iPod™

- El modo de iPod se muestra en pantalla de igual manera que el modo de cambiador de CD.
- Si utiliza el reproductor iPod con un cambiador, deberá utilizar el Versatile Link Terminal (KCA-410C). En este caso, pulse **BAND** para seleccionar el modo del cambiador aplicable al reproductor iPod.

Cómo controlar el iPod desde los modelos CDA-9835/CDA-9833/CDA-9831/CDA-9830/CDA-9827/CDA-9826/CDA-9825/CDA-9820XM/CVA-1004

1 Pulse **SOURCE/POWER** o **SOURCE/PWR** para cambiar al modo de cambiador de CD.

El reproductor iPod se puede controlar desde la unidad principal mediante el modo del cambiador de CD.

Cómo controlar el iPod desde el modelo IVA-D901

1 Pulse **SOURCE/POWER** para mostrar el menú principal.

2 Gire el **codificador rotatorio** para seleccionar "CD CHG" y, a continuación, pulse el **codificador**.

El visor mostrará la pantalla del modo de cambiador de CD, y ello le permitirá controlar el reproductor iPod.

Cómo controlar el iPod desde el modelo IVA-D300

1 Toque [**SRC**] en la pantalla principal de fuentes.

Se muestra la pantalla de selección de fuente.

2 Toque [**CD CHG**].

El visor mostrará la pantalla del modo de cambiador de CD, y ello le permitirá controlar el reproductor iPod.

Ajuste del volumen

1 Gire el **codificador rotatorio** hasta obtener el sonido deseado.

Cómo escuchar canciones desde el reproductor iPod™

1 Pulse **◀◀** o **▶▶** para seleccionar la canción deseado.

Para volver al principio de la canción actual:

Pulse **◀◀**.

Retroceso rápido:

Mantenga pulsado **◀◀**.

Para avanzar hasta el principio de la canción siguiente:

Pulse **▶▶**.

Avance rápido:

Mantenga pulsado **▶▶**.

2 Para poner la reproducción en pausa pulse **▶/||**.

Si vuelve a pulsar **▶/||**, la reproducción volverá a activarse.

- Si están conectados los modelos IVA-D300, realice la operación tocando la pantalla.
- Si está conectado el modelo IVA-D901, pulse **1** (**◀◀**), **3** (**▶▶**) o **2** (**▶/||**).
- Si el reproductor iPod se conecta al adaptador durante la reproducción de una canción, dicha canción seguirá reproduciéndose después de efectuar la conexión.
- Si tiene más de 255 canciones, éstas se podrán reproducir pero no se mostrarán correctamente.

Búsqueda de la canción deseada

Se ha modificado la función de búsqueda de carpetas o archivos de la unidad principal (función de búsqueda de discos en los modelos IVA-D300, función de visualización de lista de títulos en el modelo IVA-D901) para que pueda utilizarse con el reproductor iPod.

Búsqueda de carpetas Búsqueda de canciones
Búsqueda de archivos* ... Búsqueda de listas de reproducción, artistas o álbumes

* Para seleccionar el método de búsqueda, seleccione Disco 1, 2 o 3 en el modo de cambiador de CD.

Selección de Disco 1: Modo de búsqueda de listas de reproducción

Selección de Disco 2: Modo de búsqueda de artistas

Selección de Disco 3: Modo de búsqueda de álbumes

- El número máximo de listas de reproducción, artistas y álbumes que puede buscar la función de búsqueda de archivos es de 511.
- El número máximo de pistas entre las que se puede buscar mediante la función de búsqueda de carpetas es de 255.
- Si está conectado el modelo IVA-D901, el número máximo de listas de reproducción, artistas y álbumes que puede buscar la función de búsqueda de archivos es de 255. Si hay más de 255 canciones, las listas de reproducción, artistas y álbumes de la parte superior (1) no pueden moverse directamente a la parte inferior (255), y viceversa, sino que las canciones sólo pueden moverse secuencialmente en cualquier dirección.
- Si están conectados los modelos CVA-1004 y hay más de 255 listas de reproducción, artistas y álbumes en el reproductor iPod, puede buscarse una canción secuencialmente (1 - 511). De lo contrario, la lista de reproducción, artista o álbum salta al 255.
- Cuando la reproducción aleatoria (M.I.X.) está activada, no se puede utilizar la función de búsqueda.

- Los modos de búsqueda no funcionarán si existe alguna lista de reproducción, artista o álbum almacenado en el reproductor iPod.
- Al realizar una búsqueda de listas de reproducción, aparece el "nombre de iPod".
- Al seleccionar una canción en el modo de búsqueda de artistas, las búsquedas posteriores se realizarán entre los álbumes del mismo artista. Para volver a buscar todas las canciones, seleccione el "nombre de iPod" en el modo de búsqueda de listas de reproducción.
- Se recomienda que las listas de reproducción no contengan más de 255 canciones. Al mismo tiempo, si todas las pistas almacenadas en el reproductor iPod están asociadas a una lista de reproducción, mejorará el acceso a todas ellas.
- Cuando haya conectado el reproductor al adaptador y realice la búsqueda por primera vez, asegúrese de seguir las instrucciones desde el paso 1.

Búsqueda desde una lista de reproducción

Cómo controlar el iPod desde los modelos CDA-9835/CDA-9833/CDA-9831/CDA-9830/CDA-9827/CDA-9826/CDA-9825/CDA-9820XM

1 Pulse **1**.

Se selecciona el modo de búsqueda de listas de reproducción.

2 Pulse **🔍 (SEARCH)** para ingresar al modo de búsqueda de archivos.

Aparecerá en pantalla el nombre de la lista de reproducción.

Modo de búsqueda de archivos ↔ Modo de búsqueda de carpetas

3 Dentro de los 10 segundos siguientes, gire el codificador rotatorio para seleccionar una lista de reproducción y, luego, presiónelo.

La lista de reproducción seleccionada se reproducirá en forma repetida.

Cómo controlar el iPod desde el modelo CVA-1004

1 Pulse **1**.

Se selecciona el modo de búsqueda de listas de reproducción.

2 Cuando el monitor esté abierto, presione y mantenga presionado el codificador rotatorio al menos 2 segundos durante la reproducción.

La unidad cambia al modo de búsqueda de archivos o carpetas, y se muestra la lista de canciones y las listas de reproducción.

3 Mantenga pulsado **▶/||** al menos durante 2 segundos para seleccionar la búsqueda de archivos.

Aparecerá en pantalla el nombre de la lista de reproducción.

4 Pulse **◀◀** o **▶▶** para seleccionar la lista de reproducción deseada.

5 Pulse el codificador rotatorio.

La lista de reproducción seleccionada se reproducirá en forma repetida.

Continuación

Cómo controlar el iPod desde el modelo IVA-D901

- 1 Pulse dos veces [7] (Página 1/3).**
Cambia la visualización de la guía de funciones.
- 2 Pulse [1] (DISC1).**
Se selecciona el modo de búsqueda de listas de reproducción.
- 3 Pulse LIST/INPUT.**
Aparecerá en pantalla la lista de canciones.
- 4 Pulse [6] (NEXT ►).**
Aparecerá en pantalla el nombre de la lista de reproducción.
- 5 Gire el codificador rotatorio para seleccionar la lista de reproducción deseada y, a continuación, presione el codificador.**
La lista de reproducción seleccionada se reproducirá en forma repetida.

Cómo controlar el iPod desde el modelo IVA-D300

- 1 Toque [P1/3] en la guía de funciones para cambiar a [P3/3].**
Aparecerá el número del disco.
- 2 Toque [DISC 1].**
Se selecciona el modo de búsqueda de listas de reproducción.
- 3 Toque [P3/3] para cambiar a [P1/3].**
Cambia la guía de funciones.
- 4 Toque [□] en la guía de funciones.**
Aparecerá en pantalla la lista de canciones.
- 5 Toque [➤] de cualquiera de las canciones.**
Se ingresa al modo de búsqueda de listas de reproducción, y luego aparece la pantalla de las listas de reproducción.
- 6 Toque [►] y seleccione la lista de reproducción deseada.**
La lista de reproducción seleccionada se reproducirá en forma repetida.

Búsqueda por nombre de artista

Cómo controlar el iPod desde los modelos CDA-9835/CDA-9833/CDA-9831/CDA-9830/CDA-9827/CDA-9826/CDA-9825/CDA-9820XM

- 1 Pulse 2.**
Se selecciona el modo de búsqueda de artistas.
- 2 Pulse [□] (SEARCH) para ingresar al modo de búsqueda de archivos.**
Aparecerá en pantalla el nombre del artista.
Modo de búsqueda de archivos ↔ Modo de búsqueda de carpetas

- 3 Dentro de los 10 segundos siguientes, gire el codificador rotatorio para seleccionar un artista y, luego, presiónelo.**
Todas las canciones del artista seleccionado se reproducirán en forma repetida.
El modo de búsqueda cambiará automáticamente al modo de búsqueda por álbumes, y el número de disco que se mostrará es 3.
- 4 Para buscar un álbum dentro de un artista seleccionado, repita los pasos 2 y 3.**
Todas las canciones del álbum seleccionado se reproducirán en forma repetida.
- 5 Para buscar una canción de un artista o álbum seleccionado, cambie del modo de búsqueda de archivos al modo de búsqueda de carpetas pulsando de nuevo [□] (SEARCH) y repitiendo las instrucciones del paso 3.**
La canción seleccionada se reproducirá repetidamente.

Cómo controlar el iPod desde el modelo CVA-1004

- 1 Pulse 2.**
Se selecciona el modo de búsqueda de artistas.
- 2 Cuando el monitor esté abierto, presione y mantenga presionado el codificador rotatorio al menos 2 segundos durante la reproducción.**
La unidad cambia al modo de búsqueda de archivos o carpetas, y se muestra la lista de artistas y de canciones.
- 3 Mantenga pulsado ►/II al menos durante 2 segundos para seleccionar la búsqueda de archivos.**
Aparecerá en pantalla el nombre del artista.
- 4 Pulse [◀◀] o [▶▶] para seleccionar el artista deseado.**
- 5 Presione el codificador rotatorio.**
Todas las canciones del artista seleccionado se reproducirán en forma repetida.
El modo de búsqueda cambiará automáticamente al modo de búsqueda por álbumes, y el número de disco que se mostrará es 3.
- 6 Para buscar un álbum del artista seleccionado, repita las instrucciones de los pasos 2 a 5.**
Todas las canciones del álbum seleccionado se reproducirán en forma repetida.
- 7 Para buscar una canción de un artista o álbum seleccionado, cambie al modo de búsqueda de carpetas siguiendo las instrucciones de los pasos 2 y 3. Seleccione la canción deseada siguiendo los pasos 4 y 5.**
La canción seleccionada se reproducirá repetidamente.

Cómo controlar el iPod desde el modelo IVA-D901

- 1 Pulse dos veces [7] (Página 1/3).**
Cambia la visualización de la Guía de funciones.
- 2 Pulse [2] (DISC2).**
Se selecciona el modo de búsqueda de artistas.
- 3 Pulse LIST/INPUT.**
Aparecerá en pantalla la lista de canciones.
- 4 Pulse [6] (NEXT ►).**
Aparecerá en pantalla el nombre del artista.
- 5 Gire el codificador rotatorio para seleccionar el artista deseado y, a continuación, presione el codificador.**
Todas las canciones del artista seleccionado se reproducirán en forma repetida.
El modo de búsqueda cambiará automáticamente al modo de búsqueda por álbumes, y el número de disco que se mostrará es 3.
- 6 Para buscar un álbum dentro de un artista seleccionado, repita los pasos 3 y 5.**
La canción del álbum seleccionado se reproducirá en forma repetida.

Cómo controlar el iPod desde el modelo IVA-D300

- 1 Toque [P1/3] en la guía de funciones para cambiar a [P3/3].**
Aparecerá el número del disco.
- 2 Toque [DISC 2].**
Se selecciona el modo de búsqueda de artistas.
- 3 Toque [P3/3] para cambiar a [P1/3].**
Cambia la guía de funciones.
- 4 Toque [□] en la guía de funciones.**
Aparecerá en pantalla la lista de canciones.
- 5 Toque [»] de cualquiera de las canciones.**
Se ingresa al modo de búsqueda de artistas, y luego aparece la pantalla de la lista de artistas.
- 6 Toque [►] del nombre del artista deseado.**
Todas las canciones del artista seleccionado se reproducirán en forma repetida.
El modo de búsqueda cambiará automáticamente al modo de búsqueda por álbumes, y el número de disco que se mostrará es 3.
- 7 Para seleccionar más álbumes, repita los pasos 4 a 6.**
Las canciones del álbum seleccionado se reproducirán repetidamente.

Búsqueda por nombre de álbum

Cómo controlar el iPod desde los modelos CDA-9835/CDA-9833/CDA-9831/CDA-9830/CDA-9827/CDA-9826/CDA-9825/CDA-9820XM

- 1 Pulse 3.**
Se selecciona el modo de búsqueda de álbumes.
- 2 Pulse [SEARCH] para ingresar al modo de búsqueda de archivos.**
Aparecerá en pantalla el nombre del álbum.
Modo de búsqueda de archivos ↔ Modo de búsqueda de carpetas
- 3 Dentro de los 10 segundos siguientes, gire el codificador rotatorio para seleccionar un álbum y, luego, presiónelo.**
Todas las canciones del álbum seleccionado se reproducirán en forma repetida.
- 4 Para buscar una canción de un álbum seleccionado, cambie al modo de búsqueda de carpetas pulsando [SEARCH] y repita la operación descrita en el paso 3.**
Las canciones del álbum seleccionado se reproducirán repetidamente.

Cómo controlar el iPod desde el modelo CVA-1004

- 1 Pulse 3.**
Se selecciona el modo de búsqueda de álbumes.
- 2 Cuando el monitor esté abierto, presione y mantenga presionado el codificador rotatorio al menos 2 segundos durante la reproducción.**
La unidad cambia al modo de búsqueda de archivos o carpetas, y se muestra la lista de álbumes y de canciones.
- 3 Mantenga pulsado ►/II al menos durante 2 segundos para seleccionar la búsqueda de archivos.**
Aparecerá en pantalla el nombre del álbum.
- 4 Pulse ◀◀ o ▶▶ para seleccionar el álbum deseado.**
- 5 Presione el codificador rotatorio.**
Todas las canciones del álbum seleccionado se reproducirán en forma repetida.
- 6 Para buscar una canción de un álbum seleccionado, cambie al modo de búsqueda de carpetas siguiendo las instrucciones de los pasos 2 y 3. Seleccione la canción deseada siguiendo los pasos 4 y 5.**
Las canciones del álbum seleccionado se reproducirán repetidamente.

Continuación

Cómo controlar el iPod desde el modelo IVA-D901

- 1 Pulse dos veces [7] (Página 1/3).**
Cambia la visualización de la guía de funciones.
- 2 Pulse [3] (DISC3).**
Se selecciona el modo de búsqueda de álbumes.
- 3 Pulse LIST/INPUT.**
Aparecerá en pantalla la lista de canciones.
- 4 Pulse [6] (NEXT ▶).**
Aparecerá en pantalla el nombre del álbum.
- 5 Gire el codificador rotatorio para seleccionar el álbum deseado y, a continuación, presione el codificador.**
Todas las canciones del álbum seleccionado se reproducirán en forma repetida.

Cómo controlar el iPod desde el modelo IVA-D300

- 1 Toque [P1/3] en la guía de funciones para cambiar a [P3/3].**
Aparecerá el número del disco.
- 2 Toque [DISC 3].**
Se selecciona el modo de búsqueda de álbumes.
- 3 Toque [P3/3] para cambiar a [P1/3].**
Cambia la guía de funciones.
- 4 Toque [] en la guía de funciones.**
Aparecerá en pantalla la lista de canciones.
- 5 Toque [»] de cualquiera de las canciones.**
Se ingresa al modo de búsqueda de álbumes, y luego aparece la pantalla de la lista de álbumes.
- 6 Toque [▶] del nombre del álbum deseado.**
Todas las canciones del álbum seleccionado se reproducirán en forma repetida.

Búsqueda por nombre de canción

Al seleccionar una canción mediante los modos de búsqueda de listas de reproducción, artistas o álbumes, las búsquedas nuevas sólo mostrarán canciones de la lista de reproducción, artista o álbum actual. Para buscar todas las canciones del reproductor iPod, seleccione el "nombre de iPod" en el modo de búsqueda de listas de reproducción y, a continuación, realice la búsqueda.

- Si están conectados los modelos IVA-D901/IVA-D300, no se puede realizar una búsqueda por nombre de canción.
- Si el "nombre de iPod" contiene caracteres no admitidos por la pantalla de la unidad principal, en el "nombre de iPod" aparecerá "NO SUPPORT" o "NO SUPRT".

Cómo controlar el iPod desde los modelos CDA-9835/CDA-9833/CDA-9831/CDA-9830/CDA-9827/CDA-9826/CDA-9825/CDA-9820XM

- 1 Ingrese al modo de búsqueda de carpetas, pulsando [] (SEARCH).**
Aparecerá en pantalla el nombre de la canción.
Modo de búsqueda de archivos ↔ Modo de búsqueda de carpetas
- 2 Dentro de los 10 segundos siguientes, gire el codificador rotatorio para seleccionar una canción y, luego, presiónelo.**
Se reproducirá la canción seleccionada.

Cómo controlar el iPod desde el modelo CVA-1004

- 1 Cuando el monitor esté abierto, presione y mantenga presionado el codificador rotatorio al menos 2 segundos durante la reproducción.**
La unidad cambia a modo de búsqueda de archivos o carpetas.
- 2 Mantenga pulsado ▶/II al menos durante 2 segundos para seleccionar la búsqueda de carpetas.**
Aparecerá en pantalla el nombre de la canción.
- 3 Pulse [◀◀] o [▶▶] para seleccionar la canción deseada.**
- 4 Presione el codificador rotatorio.**
Se reproducirá la canción seleccionada.

Búsqueda rápida

Puede buscar canciones.

- Si tiene más de 255 canciones, éstas se podrán reproducir pero no se mostrarán correctamente.
- Si están conectados los modelos IVA-D300/IVA-D901/CVA-1004, no se puede utilizar la función de búsqueda rápida.
- La búsqueda rápida en el modo de iPod lleva más tiempo que la búsqueda rápida normal.

Cómo controlar el iPod desde los modelos CDA-9835/CDA-9833/CDA-9831/CDA-9830/CDA-9827/CDA-9826/CDA-9825/CDA-9820XM

- 1 Mantenga pulsado SEARCH (SEARCH/QS) [] durante al menos 2 segundos para activar el modo de búsqueda rápida.**
- 2 Gire el codificador rotatorio dentro de los 10 segundos siguientes para seleccionar la canción deseada.**
Se reproducirá inmediatamente la canción que ha seleccionado.

Reproducción aleatoria (M.I.X.)

La función Reproducción aleatoria del iPod aparece como "M.I.X." en la unidad principal.

Reproducir álbum es en forma aleatoria:

Seleccione un álbum de forma aleatoria en el reproductor iPod y reproduzca las canciones del álbum en orden secuencial. Si se ha seleccionado una canción en uno de los modos de búsqueda de listas de reproducción o de artistas, antes de seleccionar Reproducir álbum en forma aleatoria, sólo se seleccionarán de forma aleatoria los álbumes de la lista de reproducción o del artista seleccionado. Las canciones del álbum se reproducirán secuencialmente.

Reproducir canciones en forma aleatoria:

Todas las canciones del reproductor iPod se reproducirán en secuencia aleatoria. Si se ha seleccionado una canción en uno de los modos de búsqueda de listas de reproducción o de artistas antes de seleccionar Reproducir canción en forma aleatoria, sólo se reproducirán de forma aleatoria las canciones de la lista de reproducción, artista o álbum seleccionado.

- Para obtener más información acerca del modo de búsqueda, consulte "Búsqueda de la canción deseada" (página 7).
- Si se ha seleccionado una canción en el modo de búsqueda por álbum antes de seleccionar la reproducción aleatoria (M.I.X.), las canciones no se reproducirán de forma aleatoria aunque se haya seleccionado Reproducir álbum en forma aleatoria.
- Si no se encuentra ningún álbum en la lista de reproducción, la reproducción aleatoria (M.I.X.) no funcionará aunque se haya seleccionado Reproducir álbum en forma aleatoria.
- *Mientras está conectado al adaptador, la función de reproducción aleatoria del reproductor iPod se cancela y cambia a OFF.*
- *No es posible utilizar la función de reproducción aleatoria (M.I.X.) en el modelo IVA-D300.*

Cómo controlar el iPod desde los modelos CDA-9835/CDA-9833/CDA-9831/CDA-9830/CDA-9827/CDA-9826/CDA-9825/CDA-9820XM

1 Pulse F o F/SETUP.

Se ilumina el indicador FUNC.

- *Si está conectado el modelo CDA-9835, se mostrará la guía de funciones M.I.X./REPEAT/SCAN.*
- *Si están conectados los modelos CDA-9827/CDA-9826/CDA-9825/CDA-9820XM, pulse F/SETUP. Se ilumina la parte subrayada del indicador "FUNC".*

2 Pulse 5 (∞) dentro de los 5 segundos siguientes.

Las canciones se reproducirán en secuencia aleatoria.

→ M.I.X. o M.I.X. → M.I.X. → (off)
(Reproducir álbum en forma aleatoria) (Reproducir canción en forma aleatoria)

3 Para cancelar la reproducción M.I.X., seleccione (off) con el mismo procedimiento que se describió antes.

Cómo controlar el iPod desde el modelo CVA-1004

1 Pulse FUNC.

Se ilumina el indicador FUNC.

2 Dentro de los 5 segundos siguientes, pulse 4 (∞) en el modo de reproducción o de pausa.

Las canciones del disco se reproducirán en secuencia aleatoria.

M.I.X. → (off) → M.I.X. OFF
(Reproducir canciones en forma aleatoria) (Reproducir canciones en forma aleatoria)

3 Para cancelar la reproducción M.I.X., seleccione (off) con el mismo procedimiento que se describió antes.

- *No se puede seleccionar ALL M.I.X. (reproducción aleatoria de álbum).*

Cómo controlar el iPod desde el modelo IVA-D901

1 Pulse 5 (M.I.X.) en el modo de reproducción o de pausa.

Los archivos se reproducirán en secuencia aleatoria.

M.I.X. → (off) → M.I.X.
(Reproducir canciones en forma aleatoria) (Reproducir canciones en forma aleatoria)

2 Para cancelar la reproducción M.I.X., pulse 5 (M.I.X.) de nuevo.

- *No se puede seleccionar M.I.X. FLDR (reproducción aleatoria de álbum).*

Modo de repetición

Con el reproductor iPod sólo está disponible la función Repetir Una.

Repetir Una: Un sólo canción se reproducirá repetidamente.

- *Durante la reproducción en modo de repetición, no se podrán seleccionar más canciones pulsando ni tocando o .*
- *Mientras está conectado al adaptador, la función de repetición del reproductor iPod se cancela y cambia a Repetir Todas.*

Cómo controlar el iPod desde los modelos CDA-9835/CDA-9833/CDA-9831/CDA-9830/CDA-9827/CDA-9826/CDA-9825/CDA-9820XM

1 Pulse F o F/SETUP.

Se ilumina el indicador FUNC.

- *Si está conectado el modelo CDA-9835, aparecerá en pantalla la guía de funciones M.I.X./REPEAT/SCAN.*
- *Si están conectados los modelos CDA-9827/CDA-9826/CDA-9825/CDA-9820XM, pulse F/SETUP. Se ilumina la parte subrayada del indicador "FUNC".*

Continuación

2 Pulse 4 (↶) dentro de los 5 segundos siguientes.

El archivo se reproducirá en forma repetida.

RPT → (off) → RPT
(Repetir Una) (Repetir Una)

3 Para cancelar el modo de repetición, seleccione (off) con el mismo procedimiento que se describió antes.

Cómo controlar el iPod desde el modelo CVA-1004

1 Pulse FUNC.

Se ilumina el indicador FUNC.

2 Pulse 5 (↶) dentro de los 5 segundos siguientes.

Las canciones se reproducirán en forma repetida.

REPEAT → (off) → REPEAT
(Repetir Una) (Repetir Una)

3 Para cancelar el modo de repetición, seleccione (off) con el mismo procedimiento que se describió antes.

Cómo controlar el iPod desde el modelo IVA-D901

1 Pulse 4 (REPEAT) para reproducir en forma repetida la canción que esté reproduciéndose.

La canción se reproducirá en forma repetida.

REPEAT (Repetir Una) → (off) → REPEAT (Repetir Una)

2 Pulse 4 (REPEAT) de nuevo y seleccione (off) para desactivar el modo de repetición.

Cómo controlar el iPod desde los modelos IVA-D300

1 Toque [P1/3] en la guía de funciones para cambiar a [P2/3].

Cambia la guía de funciones.

2 Toque [↶] y seleccione la pista que desea reproducir en modo de repetición.

La canción se reproducirá en forma repetida.

RPT → (off) → RPT

3 Toque [↶] nuevamente y seleccione (off) para desactivar el modo de repetición.

Visualización de texto

Puede visualizar el nombre de la lista de reproducción o la información de la etiqueta de una canción en el reproductor iPod.

El tipo de caracteres (número/letra, etc.) y el orden de visualización puede variar en función de la unidad principal. Consulte el apartado "Visualización del título/texto" del Manual de Operación de la unidad principal.

Los datos del reproductor iPod se muestran de la misma manera que los de MP3, con algunas diferencias mínimas.

Indicaciones de visualización de la unidad principal y del reproductor iPod (sólo se indican las diferencias)

Unidad principal	iPod
N° de carpeta	N° de archivo*
N° de archivo	(1) Pantalla fija
Nombre de la carpeta	"- - -" pantalla fija
Nombre del archivo	"iPod" pantalla fija
Marco	No aparece**

* El número de archivos máximo que se mostrará es 255.

Cualquier archivo a partir de 255 se mostrará como 255.

**Aunque el valor numérico que aparece difiere del muestreo o tasa de bits real (en función de la unidad principal), no se trata de un fallo de funcionamiento.

- Sólo se pueden mostrar caracteres alfanuméricos (ASCII).
- Cuando se asigna un nombre de artista, nombre de álbum o nombre de canción desde iTunes y aumenta el número de caracteres, es posible que las canciones no se reproduzcan al conectar el reproductor a la unidad. Por lo tanto, se recomienda utilizar un máximo de 250 caracteres. El número máximo de caracteres para la unidad principal es de 64 (64 bytes).
- Después de ajustar el contacto en ACC, ON u OFF, o de volver a conectar el reproductor iPod al adaptador; es posible que, cuando se reproduzca la primera canción, el nombre del artista, del álbum o de la canción no se muestren correctamente.
- Es posible que algunos caracteres no se visualicen correctamente.
- "NO SUPPORT" o "NO SUPRT" se muestran cuando la información de texto no es compatible con el adaptador. (La indicación difiere en función de la unidad principal.)

Cómo controlar el iPod desde los modelos CDA-9835/CDA-9833/CDA-9831/CDA-9830/CDA-9827/CDA-9826/CDA-9825/CDA-9820XM/CVA-1004

1 Pulse TITLE (⊖) o DISP/TITLE (⊖).

Aparecerá en pantalla el nombre de la lista de reproducción o la información de etiqueta.

Información

En caso de dificultad

iPod™

Al volver a conectar el reproductor iPod al adaptador, “DISC CHECK (DISC CHK)” sigue mostrándose en la unidad principal y no se inicia la reproducción. (La indicación difiere en función de la unidad principal.)

- Desconecte el reproductor iPod del adaptador (el reproductor iPod se reinicia). Cuando se vuelva a conectar el adaptador, aparecerá una confirmación en la pantalla. Para obtener más información sobre el reinicio del reproductor iPod, consulte la documentación del mismo.

La carga no se inicia aunque el reproductor iPod está conectado al adaptador.

- Si el nivel de carga de la batería de iPod es demasiado bajo, ésta no se cargará aunque se conecte al adaptador.
 - Consulte la documentación del reproductor iPod y cargue la batería.
- La carga del adaptador no se inicia aunque el reproductor iPod tiene la batería instalada.
 - Consulte a su distribuidor Alpine más cercano.

Indicación del modo de iPod

La indicación puede diferir en unidades principales vendidas después de enero de 2005. Consulte el Manual de Operación específico de la unidad principal.

NO MAGZN

NO MAGZINE

NO MAGAZINE

(La indicación difiere en función de la unidad principal.)

- El iPod no está conectado.
 - Verifique que el reproductor iPod esté debidamente conectado (consulte la sección “Conexiones”). Compruebe que el cable no esté doblado en exceso.
- El nivel de carga de la batería del reproductor iPod es bajo.
 - Consulte la documentación del reproductor iPod y cargue la batería.

NO DISC

- El reproductor iPod no contiene ninguna pista.
 - Descargue pistas en el reproductor iPod y conéctelo al adaptador.

NO SUPRT

NO SUPPORT

(La indicación difiere en función de la unidad principal.)

- Se ha introducido información de texto que no es compatible con el adaptador.
 - Reproduzca una canción cuya información de texto sea compatible con el adaptador.

ERROR01

ERROR 01

ERROR-01

(La indicación difiere en función de la unidad principal.)

- Error de comunicación
 - Apague el contacto y ajústelo de nuevo en ACC u ON.
 - Compruebe la pantalla volviendo a conectar el reproductor iPod y el adaptador mediante el cable de iPod.

ERROR02

ERROR 02

ERROR-02

(La indicación difiere en función de la unidad principal.)

- Error que se genera cuando la versión de software del iPod no es compatible con el adaptador.
 - Consulte la sección “Acerca del reproductor iPod™ compatible con el adaptador” (en esta misma página), y actualice la versión de software que tiene el iPod para que sea compatible con el adaptador.

Acerca del reproductor iPod™ compatible con el adaptador

Los reproductores iPod con una rueda táctil o rueda giratoria no son compatibles con el conector de la base Dock y, por tanto, no se pueden conectar al adaptador.

El adaptador no admite versiones de software anteriores a iPod “Update 2004-04-28”.

Para ver cuáles son las versiones que admite, consulte a su distribuidor ALPINE más cercano.

- *Para obtener más información sobre el “Software iPod”, consulte la documentación del reproductor iPod.*

Especificaciones

Dimensiones externas

An	99,2 mm
Al	35 mm
Prf	140 mm
Peso	0,35 kg

Apple, el logotipo de Apple y iPod son marcas comerciales de Apple Computer, Inc., registradas en EE. UU. y en otros países.



Contenu

Mode d'emploi

AVERTISSEMENT

AVERTISSEMENT	2
ATTENTION	2
PRECAUTIONS	3

Installation

Montage à l'aide de bandes Velcro	3
Montage à l'aide d'une perceuse	3

Connexions

1) Raccordement de l'iPod™ à l'unité principale compatible Ai-NET	4
2) Raccordement de l'iPod™ à l'unité principale compatible Ai-NET et au changeur CD	4
3) Raccordement de l'iPod™ à l'unité principale A/V compatible Ai-NET et au processeur audio	5

Fonctionnement

Mise sous et hors tension	6
Rappel du mode iPod™	6
Réglage du volume	6
Ecoute de morceaux de l'iPod™	7
Recherche d'un morceau souhaité	7
Recherche par sélection	7
Recherche par nom d'artiste	8
Recherche par nom d'album	9
Recherche par nom de morceau	10
Recherche rapide	10

Lecture aléatoire (M.I.X.)	11
Lecture répétée	11
Affichage du texte	12

Informations

En cas de problème	13
A propos de l'iPod™ compatible avec l'adaptateur	13
Spécifications	13

GARANTIE LIMITÉE

Mode d'emploi

AVERTISSEMENT

AVERTISSEMENT

Ce symbole désigne des instructions importantes. Le non-respect de ces instructions peut entraîner de graves blessures, voire la mort.

NE PAS DESASSEMBLER NI MODIFIER L'APPAREIL.

Il y a risque d'accident, d'incendie ou de choc électrique.

GARDER LES PETITS OBJETS COMME LES PILES HORS DE PORTEE DES ENFANTS.

L'ingestion de tels objets peut entraîner de graves blessures. En cas d'ingestion, consulter immédiatement un médecin.

A UTILISER UNIQUEMENT SUR DES VOITURES A MASSE NEGATIVE DE 12 VOLTS.

(Vérifiez auprès de votre concessionnaire si vous n'en êtes pas certain.) Il y a risque d'incendie, etc.

AVANT TOUTE CONNEXION, DEBRANCHER LE CABLE DE LA BORNE NEGATIVE DE LA BATTERIE.

Il y a risque de choc électrique ou de blessure par courts-circuits.

NE PAS DENUDER LES CABLES ELECTRIQUES.

Ne jamais enlever la gaine isolante pour alimenter un autre appareil. Il y a risque de dépassement de la capacité de courant et, partant, d'incendie ou de choc électrique.

NE PAS ENDOMMAGER DE CONDUITES NI DE CABLES LORS DU FORAGE DES TROUS.

Lors du forage de trous dans le châssis en vue de l'installation, veiller à ne pas entrer en contact, endommager ni obstruer de conduites, de tuyaux à carburant ou de fils électriques. Le non-respect de cette précaution peut entraîner un incendie.

NE PAS UTILISER DES ECROUS NI DES BOULONS DU CIRCUIT DE FREINAGE OU DE DIRECTION POUR LES CONNEXIONS DE MASSE.

Les boulons et les écrous utilisés pour les circuits de freinage et de direction (ou de tout autre système de sécurité) ou les réservoirs ne peuvent JAMAIS être utilisés pour l'installation ou la liaison à la masse. L'utilisation de ces organes peut désactiver le système de contrôle du véhicule et causer un incendie, etc.

NE PAS COINCER LES CABLES AVEC DES OBJETS VOISINS.

Positionner les câbles conformément au manuel de manière à éviter toute obstruction en cours de conduite. Les câbles qui obstruent ou dépassent à des endroits tels que le volant, le levier de changement de vitesses, la pédale de frein, etc., peuvent s'avérer extrêmement dangereux.

UTILISER CET APPAREIL POUR DES APPLICATIONS MOBILES DE 12 V.

Toute utilisation autre que l'application désignée comporte un risque d'incendie, de choc électrique ou de blessure.

EFFECTUER CORRECTEMENT LES CONNEXIONS.

Il y a risque de blessures ou de dommages à l'appareil.damage.

ATTENTION

Ce symbole désigne des instructions importantes. Le non-respect de ces instructions peut entraîner des blessures ou des dommages matériels.

UTILISER LES ACCESSOIRES SPECIFIES ET LES INSTALLER CORRECTEMENT.

Utiliser uniquement les accessoires spécifiés. L'utilisation d'autres composants que les composants spécifiés peut causer des dommages internes à cet appareil ou son installation risque de ne pas être effectuée correctement. Les pièces utilisées risquent de se desserrer et de provoquer des dommages ou une défaillance de l'appareil.

NE PAS INSTALLER A DES ENDROITS TRES HUMIDES OU POUSSIEREUX.

Eviter d'installer l'appareil à des endroits soumis à une forte humidité ou à de la poussière en excès. La pénétration d'humidité ou de poussière à l'intérieur de cet appareil risque de provoquer une défaillance.

FAIRE INSTALLER LE CABLAGE ET L'APPAREIL PAR DES EXPERTS.

Le câblage et l'installation de cet appareil requiert des compétences techniques et de l'expérience. Pour garantir la sécurité, faire procéder à l'installation de cet appareil par le distributeur qui vous l'a vendu.

FAIRE CHEMINER LE CABLAGE DE MANIERE A NE PAS LE COINCER CONTRE UNE ARETE METALLIQUE.

Faire cheminer les câbles à l'écart des pièces mobiles (comme les rails d'un siège) et des arêtes acérées ou pointues. Cela évitera ainsi de coincer et d'endommager les câbles. Si un câble passe dans un orifice métallique, utiliser un passe-cloison en caoutchouc pour éviter que la gaine isolante du câble ne soit endommagée par le rebord métallique de l'orifice.

PRECAUTIONS

A propos de l'utilisation de l'iPod™

L'iPod n'a pas été conçu pour supporter les températures extrêmes rencontrées dans un véhicule. Vous ne devez donc pas le laisser dans une voiture pendant une période prolongée. Laisser l'iPod dans l'habitacle au cours d'une journée très froide ou moyennement chaude risque de l'endommager. Pour plus d'informations sur les températures de stockage à respecter lorsque l'iPod n'est pas utilisé, reportez-vous à sa documentation.

ATTENTION

- Alpine décline toute responsabilité en cas de perte de données, etc., même si cette perte de données, etc., se produit pendant l'utilisation de ce produit.
- Ne laissez pas l'iPod dans un véhicule pendant une période prolongée. La chaleur et l'humidité risquent de l'endommager et d'empêcher son fonctionnement ultérieur.

Installation

Montage à l'aide de bandes Velcro

1 Fixez les bandes Velcro.

Fixez deux bandes Velcro sur la surface de montage. Le côté rugueux doit faire face à l'adaptateur.

2 Appuyez l'adaptateur sur les bandes Velcro dans la position de montage.

Enlevez la protection de l'adhésif présent des bandes Velcro. Appuyez l'adaptateur sur l'emplacement de montage.

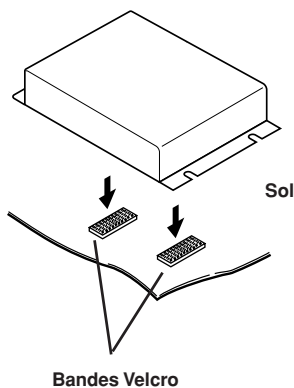

Montage à l'aide d'une perceuse

- 1 Utilisez l'adaptateur comme modèle, placez-le sur l'emplacement de montage et marquez les trous à percer. Avant de percer les trous, assurez-vous qu'aucun élément ne peut être endommagé derrière la surface de montage.
- 2 Percez les trous et fixez l'adaptateur avec les vis auto-taraudeuses (M4 x 14) fournies.

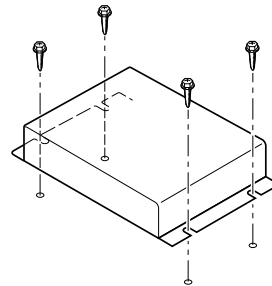

ATTENTION

Si le câble de raccordement de l'iPod est endommagé suite à un mauvais raccordement, il peut entraîner une panne de l'appareil.

Connexions

Lorsque vous raccordez l'adaptateur, vérifiez la version du logiciel de l'iPod. Cet adaptateur ne prend pas en charge les versions du logiciel antérieures à la Mise à jour de l'iPod « Update 2004-04-28 ». (reportez-vous à la section « A propos de l'iPod™ compatible avec l'adaptateur », à la page 13).

1) Raccordement de l'iPod™ à l'unité principale compatible Ai-NET

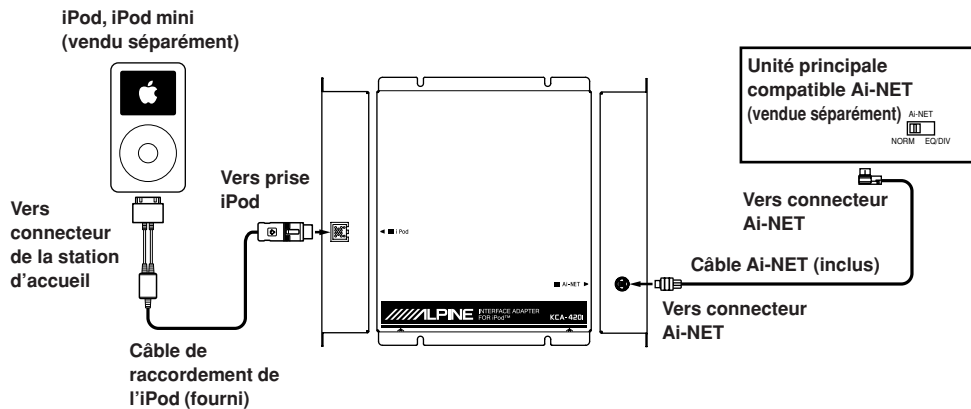

2) Raccordement de l'iPod™ à l'unité principale compatible Ai-NET et au changeur CD

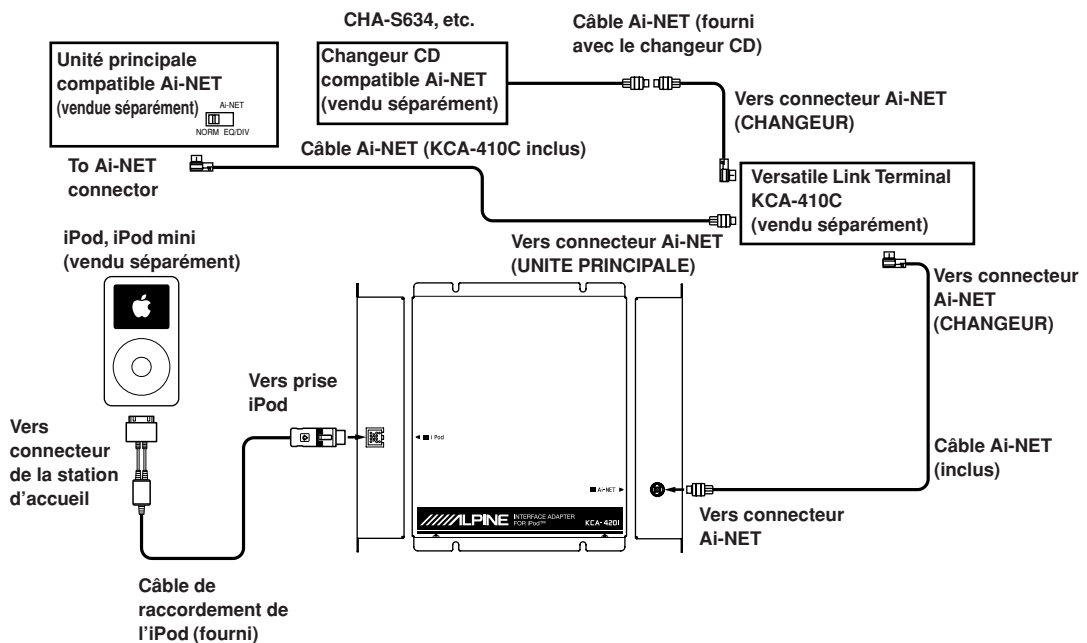

3) Raccordement de l'iPod™ à l'unité principale A/V compatible Ai-NET et au processeur audio

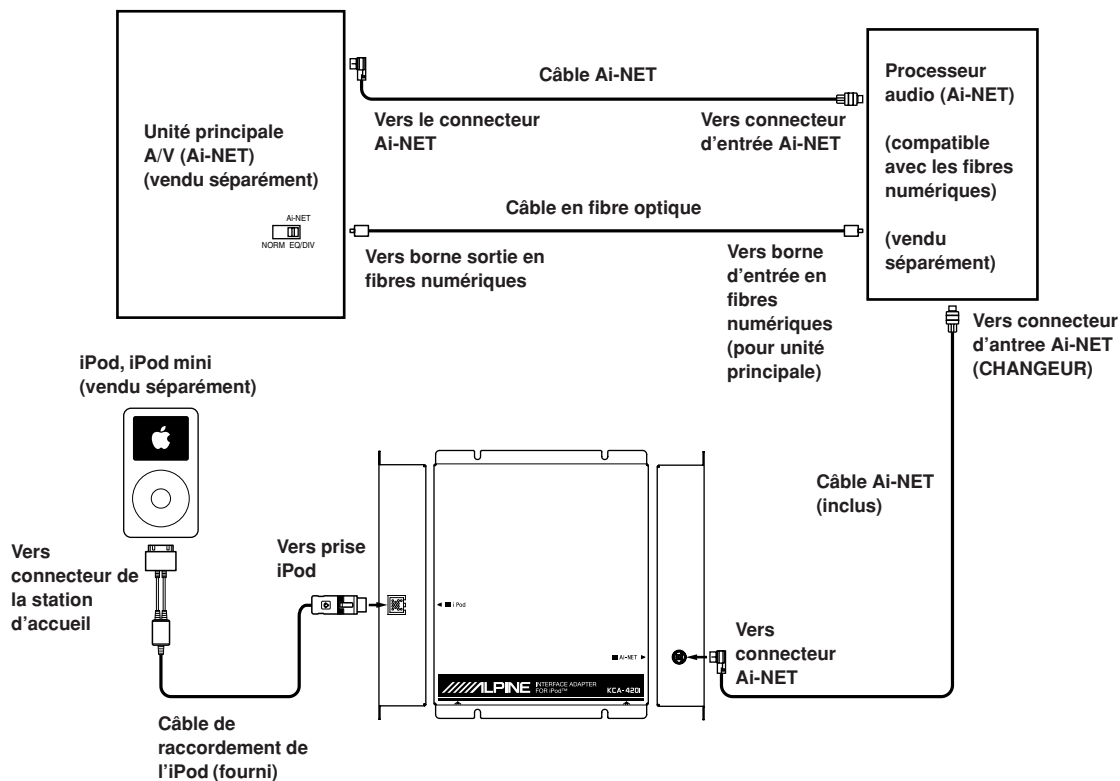

- Lorsqu'il est raccordé à l'adaptateur, l'iPod se charge aussi longtemps que la clé de contact du véhicule se trouve en position ACC ou ON.
- « OK to disconnect » apparaît sur l'affichage de l'iPod lorsque celui-ci est raccordé à l'adaptateur.
- Pour plus d'informations, reportez-vous au Mode d'emploi des appareils raccordés.

Fonctionnement

En utilisant cet adaptateur, un iPod ou un iPod mini est commandé à partir d'une unité principale Ai-NET Alpine. Le tableau suivant répertorie les unités principales qui peuvent être utilisées à cet effet.

(Unité principale compatible Ai-NET vendue à partir de janvier 2004.)

Unité principale CD	CDA-9835	Unité principale CD	CDA-9825
	CDA-9833		CDA-9820XM
	CDA-9831	Unité principale A/V	IVA-D300
	CDA-9830		IVA-D901
	CDA-9827		CVA-1004
CDA-9826			

Pour utiliser une unité principale Ai-NET Alpine vendue à partir de janvier 2005, reportez-vous à son Mode d'emploi.

Toutes les touches de l'iPod sont désactivées lorsqu'il est raccordé à cet adaptateur. Son fonctionnement est commandé à partir de l'unité principale.

Le fonctionnement de l'iPod à partir des unités principales Ai-NET est indiqué dans le tableau ci-dessus et est très proche du fonctionnement d'un changeur de CD compatible MP3. Pour plus d'informations, reportez-vous au Mode d'emploi de l'unité principale.

Pour chaque fonction, reportez-vous à la documentation iPod.

Mise sous et hors tension

1 L'iPod se met sous tension dès qu'il est raccordé à cet adaptateur.

Dès que l'iPod est raccordé, il est automatiquement mis sous tension pour autant que le démarreur du véhicule se trouve en position ON ou ACC. Il n'est pas nécessaire que l'unité principale soit elle aussi sous tension.

L'iPod peut être mis hors tension après son retrait de l'adaptateur. Si l'iPod est raccordé à l'adaptateur, il est automatiquement mis hors tension lorsque le démarreur du véhicule est tourné sur la position OFF. (L'iPod passe en mode Pause, puis en mode de veille environ 2 minutes plus tard.)

- Lorsque l'iPod est raccordé à l'adaptateur, il n'est pas possible de le mettre directement sous ou hors tension.
- « OK to disconnect » apparaît sur l'affichage de l'iPod lorsque celui-ci est raccordé à l'adaptateur.
- Lorsque l'iPod est raccordé à l'adaptateur, l'iPod se charge aussi longtemps que la clé de contact du véhicule se trouve en position ACC ou ON.

Rappel du mode iPod™

- Le mode iPod s'affiche de la même manière que le mode changeur CD.
- Si vous utilisez l'iPod avec un changeur, vous devez utiliser le Versatile Link Terminal (KCA-410C). Appuyez alors sur **BAND** pour sélectionner le mode Changeur applicable à l'iPod.

Commande à partir des modèles CDA-9835/
CDA-9833/CDA-9831/CDA-9830/CDA-9827/CDA-
9826/CDA-9825/CDA-9820XM/CVA-1004

1 Appuyez sur **SOURCE/POWER** ou **SOURCE/PWR** pour passer au mode changeur CD.

L'iPod peut être commandé à partir de l'unité principale en mode changeur CD.

Commande à partir du modèle IVA-D901

1 Appuyez sur **SOURCE/POWER** pour afficher le menu principal.

2 Tournez le bouton rotatif pour sélectionner « CD CHG », puis enfoncez-le.

L'écran du mode changeur CD s'affiche. Vous pouvez commander l'iPod.

Commande à partir du modèle IVA-D300

1 Appuyez sur **[SRC]** de l'écran de la source principale.

L'écran de sélection de la source s'affiche.

2 Appuyez sur **[CD CHG]**.

L'écran du mode changeur CD s'affiche. Vous pouvez commander l'iPod.

Réglage du volume

1 Tournez le bouton rotatif jusqu'à ce que vous obteniez le niveau souhaité.

Ecoute de morceaux de l'iPod™

1 Appuyez sur ◀◀ ou ▶▶ pour sélectionner le morceau de votre choix.

Revenez au début du présent morceau :

Appuyez sur ◀◀.

Recherche rapide vers l'arrière :

Appuyez sur ◀◀ et maintenez-la enfoncée.

Avance jusqu'au début du morceau suivant :

Appuyez sur ▶▶.

Recherche rapide vers l'avant :

Appuyez sur ▶▶ et maintenez-la enfoncée.

2 Pour interrompre la lecture, appuyez sur ▶/||.

Appuyez de nouveau sur ▶/|| pour continuer la lecture.

- Si l'IVA-D300 est raccordé, effectuez l'opération en touchant l'écran.
- Si l'IVA-D901 est raccordé, appuyez sur [1] (◀◀), [3] (▶▶) ou sur [2] (▶/||).
- Si un morceau est en cours de lecture au moment où l'iPod est raccordé à l'adaptateur, la lecture se poursuit une fois la connexion effectuée.
- S'il y a plus de 255 morceaux, ils peuvent être lus, mais pas correctement affichés.

Recherche d'un morceau souhaité

La fonction de recherche par dossier/fichier de l'unité principale (fonction de recherche par disque sur l'IVA-D300, la fonction d'affichage de la liste des titres sur l'IVA-D901) a été modifiée en fonction de l'iPod.

Recherche par dossier..... Recherche par morceau

Recherche par fichier*..... Rechercher par sélection, artiste, album

* En sélectionnant le disque 1, 2 ou 3 en mode Changeur CD, vous pouvez choisir la méthode de recherche de votre choix.

Sélection Disque 1 : Mode de recherche par sélection

Sélection Disque 2 : Mode de recherche par artiste

Sélection Disque 3 : Mode de recherche par album

- La recherche par fichier ne peut porter que sur un maximum de 511 sélections, artistes et albums.
- La recherche par dossier est limitée à 255 morceaux.
- Si l'IVA-D901 est raccordé, la fonction de recherche par fichier ne peut pas traiter plus de 255 sélections/artistes/albums. En présence de plus de 255 morceaux, les sélections/artistes/albums de début de liste (1) ne peuvent pas être déplacés jusqu'au bas de la liste (255), et inversement ; les morceaux peuvent seulement être déplacés séquentiellement dans un sens comme dans l'autre.
- Si le CVA-1004 est raccordé, et si l'iPod contient plus de 255 sélections/artistes/albums, il est possible de rechercher un morceau de manière séquentielle (1 - 511). Sinon, vous atteignez directement la sélection/artiste/album qui porte le numéro 255.

- La fonction de recherche n'est pas disponible en cas de lecture aléatoire (M.I.X.).
- Si l'iPod ne contient qu'une seule sélection/artiste/album, aucun mode de recherche ne fonctionne.
- En cas de recherche par sélection, « Nom iPod » s'affiche.
- Si un morceau est sélectionné en mode de recherche par artiste, les recherches ultérieures portent sur les albums de cet artiste. Pour revenir à la recherche sur toutes les, sélectionnez « Nom iPod » en mode de recherche par sélection.
- Il est conseillé de limiter les sélections à 255 morceaux. En outre, si toutes les de l'iPod sont associées à une sélection, cela permet d'accéder plus efficacement à chaque morceau.
- Si vous effectuez d'abord une recherche alors que l'iPod est raccordé à l'adaptateur, veuillez à bien commencer à partir de l'étape 1.

Recherche par sélection

**Commande à partir des modèles CDA-9835/
CDA-9833/CDA-9831/CDA-9830/CDA-9827/CDA-
9826/CDA-9825/CDA-9820XM**

1 Appuyez sur 1.

Le mode de recherche par sélection est sélectionné.

2 Appuyez sur [] (SEARCH) pour passer en mode de recherche par fichier.

Le nom de la sélection s'affiche.

Mode de recherche par fichier ↔ Mode de recherche par dossier

3 Dans les 10 secondes, choisissez une sélection en tournant le bouton rotatif, puis appuyez sur ce même bouton.

La sélection choisie est lue de manière répétée.

Commande à partir du modèle CVA-1004

1 Appuyez sur 1.

Le mode de recherche par sélection est sélectionné.

2 Lorsque le moniteur est ouvert, appuyez sur le bouton rotatif pendant au moins 2 secondes en mode de lecture.

L'appareil bascule vers le mode de recherche par fichier/dossier, puis la liste des noms de sélections/morceaux s'affiche.

3 Appuyez sur ▶/|| pendant au moins 2 secondes pour sélectionner la recherche par fichier.

Le nom de la sélection s'affiche.

4 Appuyez sur ◀◀ ou ▶▶ pour choisir la sélection de votre choix.

5 Appuyez sur le bouton rotatif.

La sélection choisie est lue de manière répétée.

Suite

Commande à partir du modèle IVA-D901

- 1 Appuyez deux fois sur [7] (Page 1/3).**
L'affichage du guide des fonctions change.
- 2 Appuyez sur [1] (DISC 1).**
Le mode de recherche par sélection est sélectionné.
- 3 Appuyez sur LIST/INPUT.**
L'écran de la liste des morceaux s'affiche.
- 4 Appuyez sur [6] (NEXT ▶).**
Le nom de la sélection s'affiche.
- 5 Tournez le bouton rotatif pour choisir la sélection de votre choix, puis appuyez sur ce même bouton.**
La sélection choisie est lue de manière répétée.

Commande à partir du modèle IVA-D300

- 1 Appuyez sur [P1/3] sur le guide des fonctions pour passer à [P3/3].**
Le numéro du disque s'affiche.
- 2 Appuyez sur [DISC 1].**
Le mode de recherche par sélection est sélectionné.
- 3 Appuyez sur [P3/3] pour passer à [P1/3].**
Le guide des fonctions change.
- 4 Appuyez sur [☐] sur le guide des fonctions.**
L'écran de la liste des morceaux s'affiche.
- 5 Appuyez sur [➤] pour n'importe quel morceau.**
Vous passez en mode de recherche par sélection, puis l'écran des sélections s'affiche.
- 6 Appuyez sur [▶] pour le nom de sélection de votre choix.**
La sélection choisie est lue de manière répétée.

Recherche par nom d'artiste

Commande à partir des modèles CDA-9835/ CDA-9833/CDA-9831/CDA-9830/CDA-9827/CDA- 9826/CDA-9825/CDA-9820XM

- 1 Appuyez sur 2.**
Le mode de recherche par artiste est sélectionné.
- 2 Appuyez sur [☐] (SEARCH) pour passer en mode de recherche par fichier.**
Le nom de l'artiste s'affiche.
Mode de recherche par fichier ↔ Mode de recherche par dossier

- 3 Dans les 10 secondes, sélectionnez un artiste en tournant le bouton rotatif, puis appuyez sur ce même bouton.**
Toutes les morceaux de l'artiste sélectionné sont lus de manière répétée.
Le mode de recherche est automatiquement remplacé par le mode de recherche par album et le numéro de disque 3 s'affiche.
- 4 Pour rechercher un album d'un artiste sélectionné, répétez les étapes 2 et 3.**
Toutes les morceaux de l'album sélectionné sont lus de manière répétée.
- 5 Pour rechercher un morceau d'un artiste ou d'un album sélectionné, quittez le mode de recherche par fichier et passez au mode de recherche par dossier en appuyant sur la touche [☐] (SEARCH), puis répétez l'étape 3.**
Le morceau sélectionné est lue de manière répétée.

Commande à partir du modèle CVA-1004

- 1 Appuyez sur 2.**
Le mode de recherche par artiste est sélectionné.
- 2 Lorsque le moniteur est ouvert, appuyez sur le bouton rotatif pendant au moins 2 secondes en mode de lecture.**
L'appareil bascule vers le mode de recherche par fichier/dossier, puis la liste des noms d'artistes/morceaux s'affiche.
- 3 Appuyez sur ▶/II pendant au moins 2 secondes pour sélectionner la recherche par fichier.**
Le nom de l'artiste s'affiche.
- 4 Appuyez sur ◀◀ ou ▶▶ pour sélectionner l'artiste de votre choix.**
- 5 Appuyez sur le bouton rotatif.**
Toutes les morceaux de l'artiste sélectionné sont lus de manière répétée.
Le mode de recherche est automatiquement remplacé par le mode de recherche par album et le numéro de disque 3 s'affiche.
- 6 Pour rechercher un album de l'artiste sélectionné, répétez les étapes 2 à 5.**
Toutes les morceaux de l'album sélectionné sont lus de manière répétée.
- 7 Pour rechercher un morceau d'une artiste ou d'un album sélectionné, basculez vers le mode de recherche par dossier en suivant les étapes 2 et 3. Sélectionnez le morceau souhaité de la manière indiquée aux étapes 4 et 5.**
Le morceau sélectionné est lu de manière répétée.

Commande à partir du modèle IVA-D901

- 1 Appuyez deux fois sur [7] (Page 1/3).**
L'affichage du guide des fonctions change.
- 2 Appuyez sur [2] (DISC2).**
Le mode de recherche par artiste est sélectionné.
- 3 Appuyez sur LIST/INPUT.**
L'écran de la liste des morceaux s'affiche.
- 4 Appuyez sur [6] (NEXT ▶).**
Le nom de l'artiste s'affiche.
- 5 Tournez le bouton rotatif pour sélectionner l'artiste de votre choix, puis appuyez sur ce même bouton.**
Toutes les morceaux de l'artiste sélectionné sont lus de manière répétée.
Le mode de recherche est automatiquement remplacé par le mode de recherche par album et le numéro de disque 3 s'affiche.
- 6 Pour rechercher un album d'un artiste sélectionné, répétez les étapes 3 à 5.**
Le morceau de l'album sélectionné est lu.

Commande à partir du modèle IVA-D300

- 1 Appuyez sur [P1/3] sur le guide des fonctions pour passer à [P3/3].**
Le numéro du disque s'affiche.
- 2 Appuyez sur [DISC 2].**
Le mode de recherche par artiste est sélectionné.
- 3 Appuyez sur [P3/3] pour passer à [P1/3].**
Le guide des fonctions change.
- 4 Appuyez sur [☐] sur le guide des fonctions.**
L'écran de la liste des morceaux s'affiche.
- 5 Appuyez sur [»] pour n'importe quel morceau.**
Vous passez en mode de recherche par artiste, puis l'écran de la liste des artistes s'affiche.
- 6 Appuyez sur [▶] pour le nom de l'artiste de votre choix.**
Toutes les morceaux de l'artiste sélectionné sont lus de manière répétée.
Le mode de recherche est automatiquement remplacé par le mode de recherche par album et le numéro de disque 3 s'affiche.
- 7 Pour sélectionner plusieurs albums successifs, répétez les étapes 4 à 6.**
Les morceaux de l'album sélectionné sont lus de manière répétée.

Recherche par nom d'album

Commande à partir des modèles CDA-9835/ CDA-9833/CDA-9831/CDA-9830/CDA-9827/CDA- 9826/CDA-9825/CDA-9820XM

- 1 Appuyez sur 3.**
Le mode de recherche par album est sélectionné.
- 2 Appuyez sur [☐] (SEARCH) pour passer en mode de recherche par fichier.**
Le nom de l'album s'affiche.
Mode de recherche par fichier ↔ Mode de recherche par dossier
- 3 Dans les 10 secondes, sélectionnez un album en tournant le bouton rotatif, puis appuyez sur ce même bouton.**
Toutes les morceaux de l'album sélectionné sont lus de manière répétée.
- 4 Pour rechercher un morceau d'un album sélectionné, basculez vers le mode de recherche par dossier en appuyant sur la touche [☐] (SEARCH), puis répétez l'étape 3.**
Les morceaux de l'album sélectionné sont lus de manière répétée.

Commande à partir du modèle CVA-1004

- 1 Appuyez sur 3.**
Le mode de recherche par album est sélectionné.
- 2 Lorsque le moniteur est ouvert, appuyez sur le bouton rotatif pendant au moins 2 secondes en mode de lecture.**
L'appareil bascule vers le mode de recherche par fichier/dossier, puis la liste des noms d'albums/morceaux s'affiche.
- 3 Appuyez sur ▶/II pendant au moins 2 secondes pour sélectionner la recherche par fichier.**
Le nom de l'album s'affiche.
- 4 Appuyez sur ◀◀ ou ▶▶ pour sélectionner l'album de votre choix.**
- 5 Appuyez sur le bouton rotatif.**
Toutes les morceaux de l'album sélectionné sont lus de manière répétée.
- 6 Pour rechercher un morceau d'un album sélectionné, basculez vers le mode de recherche par dossier en suivant les étapes 2 et 3. Sélectionnez le morceau souhaité de la manière indiquée aux étapes 4 et 5.**
Les morceaux de l'album sélectionné sont lus de manière répétée.

Suite

Commande à partir du modèle IVA-D901

- 1 Appuyez deux fois sur [7] (Page 1/3).**
L'affichage du guide des fonctions change.
- 2 Appuyez sur [3] (DISC3).**
Le mode de recherche par album est sélectionné.
- 3 Appuyez sur LIST/INPUT.**
L'écran de la liste des morceaux s'affiche.
- 4 Appuyez sur [6] (NEXT ▶).**
Le nom de l'album s'affiche.
- 5 Tournez le bouton rotatif pour sélectionner l'album de votre choix, puis appuyez sur ce même bouton.**
Toutes les morceaux de l'album sélectionné sont lus de manière répétée.

Commande à partir du modèle IVA-D300

- 1 Appuyez sur [P1/3] sur le guide des fonctions pour passer à [P3/3].**
Le numéro du disque s'affiche.
- 2 Appuyez sur [DISC 3].**
Le mode de recherche par album est sélectionné.
- 3 Appuyez sur [P3/3] pour passer à [P1/3].**
Le guide des fonctions change.
- 4 Appuyez sur [] sur le guide des fonctions.**
L'écran de la liste des morceaux s'affiche.
- 5 Appuyez sur [>>>] pour n'importe quel morceau.**
Vous passez en mode de recherche par album, puis l'écran de la liste des albums s'affiche.
- 6 Appuyez sur [▶] pour le nom de l'album de votre choix.**
Toutes les morceaux de l'album sélectionné sont lus de manière répétée.

Recherche par nom de morceau

Si vous sélectionnez un morceau à l'aide du mode de recherche par sélection/artiste/album, les nouvelles recherches par morceaux affichent seulement les morceaux trouvés dans la sélection/artiste/album en cours. Pour effectuer une recherche portant sur toutes les morceaux stockés dans l'iPod, sélectionnez « Nom iPod » en mode de recherche par sélection, puis effectuez la recherche.

- Si les modèles IVA-D901/IVA-D300 sont raccordés, la recherche par nom de morceau est impossible.
- Si « Nom iPod » contient des caractères qui ne sont pas reconnus par l'affichage de l'unité principale, « Nom iPod » est remplacé par « NO SUPPORT » ou « NO SUPRT ».

Commande à partir des modèles CDA-9835/ CDA-9833/CDA-9831/CDA-9830/CDA-9827/CDA- 9826/CDA-9825/CDA-9820XM

- 1 Passez en mode de recherche par dossier en appuyant sur [] (SEARCH).**
Le nom du morceau s'affiche.

Mode de recherche par fichier ↔ Mode de recherche par dossier
- 2 Dans les 10 secondes, sélectionnez le nom du morceau en tournant le bouton rotatif, puis appuyez sur ce même bouton.**
Le morceau sélectionné est lu.

Commande à partir du modèle CVA-1004

- 1 Lorsque le moniteur est ouvert, appuyez sur le bouton rotatif pendant au moins 2 secondes en mode de lecture.**
L'appareil bascule vers le mode de recherche par fichier/dossier.
- 2 Appuyez sur ▶/II pendant au moins 2 secondes pour sélectionner la recherche par dossier.**
Le nom du morceau s'affiche.
- 3 Appuyez sur ◀◀ ou ▶▶ pour sélectionner le nom du morceau de votre choix.**
- 4 Appuyez sur le bouton rotatif.**
Le morceau sélectionné est lu.

Recherche rapide

Vous pouvez rechercher toutes les morceaux.

- S'il y a plus de 255 morceaux, ils peuvent être lus, mais pas correctement affichés.
- Si les modèles IVA-D300/IVA-D901/CVA-1004 sont raccordés, la fonction de recherche rapide n'est pas disponible.
- La fonction de recherche rapide du mode iPod requiert davantage de temps que la recherche rapide normale.

Commande à partir des modèles CDA-9835/ CDA-9833/CDA-9831/CDA-9830/CDA-9827/CDA- 9826/CDA-9825/CDA-9820XM

- 1 Appuyez sur SEARCH (SEARCH/QS) [] pendant au moins 2 secondes pour activer le mode de recherche rapide.**
- 2 Tournez le bouton rotatif dans les 10 secondes pour sélectionner le morceau souhaité.**
Le morceau sélectionné est lu immédiatement.

Lecture aléatoire (M.I.X.)

La fonction de lecture aléatoire de l'iPod est représentée par M.I.X. sur l'unité principale.

Lecture aléatoire de albums :

Sélectionne un album de manière aléatoire dans l'iPod et lit ses morceaux dans l'ordre. Si un morceau a été sélectionnée en mode de recherche par sélection/artiste avant que soit sélectionnée la lecture aléatoire des albums, seuls les albums de la sélection/artiste sont lus de manière aléatoire. Les morceaux de l'album sont lus dans l'ordre.

Lecture aléatoire des morceaux :

Toutes les morceaux enregistrées dans l'iPod sont lus dans un ordre aléatoire. Si un morceau a été sélectionnée en mode de recherche par sélection/artiste avant que soit sélectionnée la lecture aléatoire des morceaux, seules les morceaux de la sélection/artiste/album sont lus de manière aléatoire.

- Pour plus d'informations sur le mode de recherche, reportez-vous à la section « Recherche d'un morceau souhaité » (page 7).
- Si un morceau est sélectionnée en mode de recherche par album avant que soit sélectionnée la lecture aléatoire (M.I.X.), les morceaux ne sont pas lus de manière aléatoire, même si la lecture aléatoire de l'album est sélectionnée.
- Si la sélection ne comporte aucun album, la lecture aléatoire (M.I.X.) est impossible, même si vous avez sélectionné Lecture aléatoire d'un album.
- Lorsque l'iPod est raccordé à l'adaptateur, sa fonction de lecture aléatoire est annulée et réglée sur OFF.
- La fonction de lecture aléatoire (M.I.X.) n'est pas disponible si vous utilisez le modèle IVA-D300.

Commande à partir des modèles CDA-9835/ CDA-9833/CDA-9831/CDA-9830/CDA-9827/CDA- 9826/CDA-9825/CDA-9820XM

1 Appuyez sur F ou sur F/SETUP.

L'indicateur FUNC s'allume.

- Si le CDA-9835 est raccordé, le guide des fonctions M.I.X./REPEAT/SCAN s'affiche.
- Si le CDA-9827/CDA-9826/CDA-9825/CDA-9820XM est raccordé, appuyez sur F/SETUP. La partie soulignée de l'indicateur « FUNC » s'allume.

2 Appuyez sur 5 (∞) dans les 5 secondes.

Les morceaux sont lus dans un ordre aléatoire.

→ M.I.X. or M.I.X. → M.I.X. → (off)
(Lecture aléatoire des albums) (Lecture aléatoire des morceaux)

3 Pour annuler la lecture M.I.X., sélectionnez (off) en exécutant la procédure ci-dessus.

Commande à partir du modèle CVA-1004

1 Appuyez sur FUNC.

L'indicateur FUNC s'allume.

2 Dans les 5 secondes, appuyez sur 4 (∞) en mode de lecture ou de pause.

Les morceaux sont lus dans un ordre aléatoire.

M.I.X. → (off) → M.I.X. OFF

(Lecture aléatoire (Lecture aléatoire des morceaux) morceaux)

3 Pour annuler la lecture M.I.X., sélectionnez (off) en exécutant la procédure ci-dessus.

- ALL M.I.X. (Lecture aléatoire des albums) ne peut pas être sélectionné.

Commande à partir du modèle IVA-D901

1 Appuyez sur 5 (M.I.X.) en mode de lecture ou de pause.

Les plages sont lus dans un ordre aléatoire.

M.I.X. → (off) → M.I.X.

(Lecture aléatoire (Lecture aléatoire des morceaux) morceaux)

2 Pour annuler la lecture M.I.X., appuyez de nouveau sur 5 (M.I.X.).

- M.I.X. FLDR (Lecture aléatoire des albums) ne peut pas être sélectionné.

Lecture répétée

Seul Répéter Un est disponible pour l'iPod.

Répéter Un : Un seul morceau peut être lu de manière répétée.

- Pendant la lecture répétée, aucun autre morceau ne peut être sélectionné en appuyant sur ◀◀ ou ▶▶.
- En cas de raccordement à l'adaptateur, la fonction de répétition de l'iPod est annulée et remplacée par Répéter Tous.

Commande à partir des modèles CDA-9835/ CDA-9833/CDA-9831/CDA-9830/CDA-9827/CDA- 9826/CDA-9825/CDA-9820XM

1 Appuyez sur F ou sur F/SETUP.

L'indicateur FUNC s'allume.

- Si le CDA-9835 est raccordé, le guide des fonctions M.I.X./REPEAT/SCAN s'affiche.
- Si le CDA-9827/CDA-9826/CDA-9825/CDA-9820XM est raccordé, appuyez sur F/SETUP. La partie soulignée de l'indicateur « FUNC » s'allume.

2 Appuyez sur 4 (↺) dans les 5 secondes.

La lecture du fichier est répétée.

RPT → (off) → RPT

(Répéter Un) (Répéter Un)

3 Pour annuler la lecture répétée, sélectionnez (off) en exécutant la procédure ci-dessus.

Commande à partir du modèle CVA-1004

- 1 Appuyez sur **FUNC**.**
L'indicateur FUNC s'allume.
- 2 Appuyez sur 5 (↺) dans les 5 secondes.**
Les morceaux sont lus de manière répétée.
REPEAT → (off) → REPEAT
(Répéter Un) (Répéter Un)
- 3 Pour annuler la lecture répétée, sélectionnez (off) en exécutant la procédure ci-dessus.**

Commande à partir du modèle IVA-D901

- 1 Appuyez sur [4] (**REPEAT**) pour répéter le morceau en cours de lecture.**
La lecture du morceau est répétée.
REPEAT (Répéter Un) → (off) → REPEAT
(Répéter Un)
- 2 Appuyez une nouvelle fois sur [4] (**REPEAT**) et sélectionnez (off) pour arrêter la lecture répétée.**

Commande à partir du modèle IVA-D300

- 1 Appuyez sur [P1/3] sur le guide des fonctions pour passer à [P2/3].**
Le guide des fonctions change.
- 2 Appuyez sur [↺] et sélectionnez la lecture répétée de votre choix.**
La lecture du morceau est répétée.
RPT → (off) → RPT
- 3 Appuyez de nouveau sur [↺] et sélectionnez (off) pour arrêter la lecture répétée.**

Affichage du texte

Vous pouvez afficher le nom de la sélection ou les informations d'étiquette d'un morceau dans l'iPod. Le type des caractères (numéro/lettre, etc.) et leur ordre d'apparition varient selon l'unité principale. Reportez-vous à la section « Affichage du titre/texte » du Mode d'emploi de l'unité principale.

Les données de l'iPod sont affichées exactement comme des données MP3 avec seulement quelques différences mineures.

Indications de l'affichage de l'unité principale et de l'iPod (seules les différences sont indiquées)

Unité principale	iPod
Numéro du dossier	Numéro du fichier*
Numéro du fichier	(1) Affichage fixe
Nom du dossier	« --- » affichage fixe
Nom du fichier	« iPod » affichage fixe
Image	Non affiché**

* Le nombre maximal de fichiers susceptibles d'être affichés est de 255. Tous les fichiers situés au-delà de 255 portent le numéro 255.

** Bien que la valeur numérique affichée soit différente du taux d'échantillonnage ou du débit binaire effectif (selon l'unité principale), il ne s'agit pas d'une défaillance.

- Seuls des caractères alphanumériques (ASCII) peuvent être affichés.
- Lorsque le nom de l'artiste, le nom de l'album ou le nom du morceau est défini dans iTunes et que le nombre de caractères est augmenté, les morceaux risquent de ne pas pouvoir être lus lorsque l'iPod est raccordé à l'unité. Il est donc recommandé de ne pas dépasser 250 caractères. Le nombre maximal de caractères est de 64 (64 octets) pour l'unité principale.
- Quand vous venez de rebrancher l'iPod sur l'adaptateur ou de placer la clé de contact sur la position ACC, ON ou OFF, le nom de l'artiste, de l'album ou de la chanson écouté ensuite risque de ne pas s'afficher correctement.
- Il est possible que certains caractères ne s'affichent pas correctement.
- « NO SUPPORT » ou « NO SUPRT » s'affiche lorsque les informations textuelles ne sont pas compatibles avec l'adaptateur. (L'affichage varie en fonction de l'unité principale.)

Commande à partir des modèles CDA-9835/ CDA-9833/CDA-9831/CDA-9830/CDA-9827/CDA- 9826/CDA-9825/CDA-9820XM/CVA-1004

- 1 Appuyez sur **TITLE** (Ⓞ) ou **DISP/TITLE** (Ⓞ).**
Le nom de la sélection ou les informations d'étiquette s'affichent.

Informations

En cas de problème

iPod™

Lorsque vous rebranchez l'iPod sur l'adaptateur, « **DISC CHECK (DISC CHK)** » demeure affiché sur l'unité principale et la lecture de démarre pas. (L'affichage varie en fonction de l'unité principale.)

- Débranchez l'iPod de l'adaptateur (l'iPod est réinitialisé). Quand l'adaptateur est rebranché, un message de confirmation apparaît sur l'affichage. Pour obtenir des informations détaillées sur la réinitialisation de l'iPod, reportez-vous à sa documentation.

Bien que raccordé à l'adaptateur, l'iPod ne se charge pas.

- Si la batterie de l'iPod demeure trop faible, elle ne peut pas être rechargée, même en cas de raccordement à l'adaptateur.
 - Reportez-vous à la documentation iPod et chargez la batterie.
- L'adaptateur ne charge pas, bien que l'iPod renferme une batterie.
 - Consultez votre revendeur Alpine.

Indication pour le mode iPod

L'affichage peut être différent sur les unités principales vendues à partir de janvier 2005. Reportez-vous au Mode d'emploi propre à l'unité principale.

NO MAGZN

NO MAGZINE

NO MAGAZINE

(L'indication varie en fonction de l'unité principale.)

- L'iPod n'est pas raccordé.
 - Vérifiez si l'iPod est correctement raccordé (reportez-vous à « Raccordements »).
 - Vérifiez si la courbure du câble n'est pas excessive.
- La batterie de l'iPod demeure faible.
 - Reportez-vous à la documentation de l'iPod et chargez la batterie.

NO DISC

- L'iPod ne comporte aucun morceau.
 - Téléchargez des morceaux sur l'iPod et raccordez-le à l'adaptateur.

NO SUPRT

NO SUPPORT

(L'affichage varie en fonction de l'unité principale.)

- Des informations textuelles incompatibles avec l'adaptateur ont été saisies.
 - Lisez une chanson pour laquelle ont été saisies des informations textuelles compatibles avec l'adaptateur.

ERROR01

ERROR 01

ERROR-01

(L'indication varie en fonction de l'unité principale.)

- Erreur de communication
 - Tournez la clé de contact sur OFF, puis de nouveau sur ACC ou ON.
 - Vérifiez l'affichage en rebranchant l'iPod sur l'adaptateur à l'aide du câble de l'iPod.

ERROR02

ERROR 02

ERROR-02

(L'indication varie en fonction de l'unité principale.)

- La version du logiciel de l'iPod n'est pas compatible avec l'adaptateur.
 - Reportez-vous à la page relative à « A propos de l'iPod™ compatible avec l'adaptateur » (cette page) pour mettre à jour la version du logiciel de l'iPod de manière à ce qu'elle soit compatible avec l'adaptateur.

A propos de l'iPod™ compatible avec l'adaptateur

Un iPod équipé d'une molette ou d'une roulette n'est pas compatible avec le connecteur d'accueil et ne peut donc pas être raccordé à l'adaptateur.

L'adaptateur ne prend pas en charge les versions du logiciel antérieures à la Mise à jour de l'iPod « Update 2004-04-28 ». Pour plus d'informations sur les versions prises en charge, consultez votre revendeur ALPINE le plus proche.

- *Pour obtenir des informations détaillées sur le logiciel de l'iPod, reportez-vous à la documentation de l'iPod.*

Spécifications

Dimensions externes

Largeur	99,2mm
Hauteur	35mm
Profondeur	140mm
Poids	0,35kg

Apple, le logo Apple et iPod sont des marques d'Apple Computer Inc., déposées aux Etats-Unis et dans d'autres pays.

GARANTIE LIMITÉE

Fidèles à leur engagement de ne fournir que des produits de qualité, ALPINE ÉLECTRONIQUE DE L'AMÉRIQUE INC, et ALPINE ÉLECTRONIQUE DU CANADA, INC. (Alpine) sont heureuses de vous offrir cette garantie. Nous vous suggérons de lire attentivement et en entier. Si vous avez la moindre question, veuillez contacter l'un de nos concessionnaires ou appeler directement Alpine aux numéros listés ci-dessous.

● PRODUITS COUVERTS PAR LA GARANTIE

Cette garantie couvre les produits audio/visuel de voiture et les accessoires connexes ("le produit"). Elle ne couvre les produits que dans le pays où ils ont été achetés.

● DURÉE DE LA GARANTIE

Cette garantie est en vigueur pendant un an à partir de la date du premier achat du client.

● GARANTIE À VIE DES TÊTES DE LECTURE DES MAGNÉTOPHONES À CASSETTES

Toutes les têtes de cassettes analogiques audio de voiture Alpine, à l'exception des têtes de cassettes vidéo sont garanties à vie contre des vices de fabrication pouvant entraîner leur panne.

● PERSONNES PROTÉGÉES PAR LA GARANTIE

Seul l'acheteur original du produit, s'il réside aux États-Unis, à Porto Rico ou au Canada, peut se prévaloir de la garantie.

● CE QUI EST COUVERT

Cette garantie couvre tous les défauts de matériaux et de fabrication (pièces et main d'œuvre) du produit.

● CE QUI N'EST PAS COUVERT

Cette garantie ne couvre pas ce qui suit:

- ① Les dommages survenus durant le transport des produits renvoyés à Alpine pour être réparés (les réclamations doivent être adressées au transporteur);
- ② Tout dégât provoqué par accident, abus, négligence, usage inapproprié, mauvais raccordement, mauvaise utilisation ou par le non-respect des instructions indiquées dans le manuel de l'utilisateur.
- ③ Les dommages dus à la force majeure, notamment aux tremblements de terre, au feu, aux inondations, aux tempêtes ou aux autres cataclysmes naturels;
- ④ Les frais ou les dépenses relatifs à l'enlèvement ou à la réinstallation du produit;
- ⑤ Les services rendus par une personne, physique ou morale non autorisée;
- ⑥ Les produits dont le numéro de série a été effacé, modifié ou retiré;
- ⑦ Les produits qui ont été adaptés ou modifiés sans le consentement d'Alpine;
- ⑧ Les produits qui ne sont pas distribués par Alpine aux États-Unis, à Porto Rico ou au Canada;
- ⑨ Les produits qui n'ont pas été achetés par l'entremise d'un concessionnaire Alpine autorisé;
- ⑩ Tout produit qui a été déterminé comme contenant une quantité excessive de poussière ou de saleté et tout produit qui contient d'autres saleté, en ce compris du liquide et des corps étrangers.

● COMMENT SE PRÉVALOIR DE LA GARANTIE

- ① Il vous faut remettre le produit nécessitant des réparations à un centre de service autorisé Alpine ou à Alpine même et en assumer les frais de transport. Alpine a le choix entre réparer le produit ou le remplacer par un produit neuf ou révisé, le tout sans frais pour vous. Si les réparations sont couvertes par la garantie et si le produit a été envoyé à un centre de service Alpine ou à Alpine, le paiement des frais de réexpédition du produit incombe Alpine.

- ② Vous devez donner une description détaillée des problèmes qui sont à l'origine de votre demande de réparation.
- ③ Vous devez joindre la preuve de votre achat du produit.
- ④ Vous devez emballer soigneusement le produit pour éviter tout dommage durant son transport.

● LIMITATION DES GARANTIES TACITES

LA DURÉE DE TOUTES LES GARANTIES TACITES, Y COMPRIS LA GARANTIE D'ADAPTATION À L'UTILISATION ET LA GARANTIE DE QUALITÉ LOYALE ET MARCHANDE, EST LIMITÉE À CELLE DE LA GARANTIE EXPRESSE DÉTERMINÉE CI-DESSUS. PERSONNE N'EST AUTORISÉ À ENGAGER AUTREMENT LA RESPONSABILITÉ D'ALPINE EN VERTU DE LA VENTE D'UN PRODUIT.

● EXCLUSIONS DE LA GARANTIE

ALPINE STIPULE EXPRESSÉMENT QU'ELLE N'EST PAS RESPONSABLE DES DOMMAGES-INTÉRÊTS ET DOMMAGES INDIRECTS PROVOQUÉS PAR LE PRODUIT. LES DOMMAGES-INTÉRÊTS SONT LES FRAIS DE TRANSPORT DU PRODUIT VERS UN CENTRE DE SERVICE ALPINE, LA PERTE DE TEMPS DE L'ACHETEUR ORIGINAL, LA PERTE D'UTILISATION DU PRODUIT, LES BILLETS D'AUTOBUS, LA LOCATION DE VOITURES ET TOUTES LES AUTRES FRAIS LIÉS À LA GARDE DU PRODUIT.

LES DOMMAGES INDIRECTS SONT LES FRAIS DE RÉPARATION OU DE REMPLACEMENT D'AUTRES BIENS ENDOMMAGÉS SUITE AU MAUVAIS FONCTIONNEMENT DU PRODUIT.

LES RECOURS PRÉVUS PAR LES PRÉSENTES EXCLUENT ET REMPLACENT TOUTE AUTRE FORME DE RECOURS.

● LIEN ENTRE LA GARANTIE ET LA LOI

La garantie vous donne des droits spécifiques, mais vous pouvez aussi jouir d'autres droits, qui varient d'un état ou d'une province à l'autre. En outre, certains états et certaines provinces interdisent de limiter la durée des garanties tacites ou d'exclure les dommages accessoires ou indirects. Dans ce cas, les limites et les exclusions de la garantie peuvent ne pas s'appliquer à vous.

● CLAUSE APPLICABLE AU CANADA SEULEMENT

Pour que la garantie soit valable, il faut qu'un centre d'installation autorisé ait installé le système audio pour l'auto dans votre véhicule et qu'il ait ensuite apposé son cachet sur la garantie.

● NUMÉROS D'APPEL DU SERVICE À LA CLIENTÈLE

Si vous avez besoin de nos services, veuillez appeler Alpine aux numéros ci-dessous pour le centre de service autorisé Alpine le plus proche.

U.S.A.	1-800-ALPINE-1 (1-800-257-4631)
CANADA	1-800-ALPINE-1 (1-800-257-4631)